

PROTOKÓŁ XXXIV/21

XXXIV sesja rady - Muzeum Ziemi Szubińskiej - ul. Szkolna 2 w Szubinie z dnia 24 czerwca 2021 r.

LISTA RADNYCH OBECNYCH NA SESJI

lp	nazwisko	imie	status	podpis
1	Adamczewska	Hanna	obecna	
2	Adamczewski	Piotr	obecny	
3	Berka	Sławomir	obecny	
4	Borowiak	Radosław	obecny	
5	Danielewski	Roman	obecny	
6	Domżała-Kaczmarek	Karolina	obecna	
7	Gajewski	Marek	obecny	
8	Kasprzak	Remigiusz	nieobecny	
9	Kaszewski	Tomasz	nieobecny	
10	Katafiasz	Elżbieta	obecna	
11	Kijowska	Anna	obecna	
12	Michalak	Artur	obecny	
13	Pietrzycki	Mariusz	obecny	
14	Rejment	Maciej	nieobecny	
15	Rynarzewski	Robert	obecny	
16	Stachowiak	Teresa	obecna	
17	Synakiewicz	Ryszard	obecny	
18	Twardowska	Katarzyna	obecna	
19	Wolnik	Andrzej	nieobecny	
20	Woźniak	Beata	obecna	
21	Wypych	Stanisław	obecny	

obecni	17
wszyscy	21
procent	80,95 %
Kworum zostało osiągnięte	

PORZĄDEK OBRAD

1. Otwarcie sesji i stwierdzenie kworum.

24 czerwca 2020 r. w Muzeum Ziemi Szubińskiej odbyła się XXXIV absolutoryjna sesja Rady Miejskiej w Szubinie kadencji 2018 – 2023. Zgodnie z art. 20 ust. 1 ustawy z dnia 8 marca 1990 r. o samorządzie gminnym (Dz.U. z 2020r. poz. 713 i 1378) oraz § 25 ust. 2 Statutu Gminy Szubin sesję zwołała Przewodnicząca Rady Miejskiej w Szubinie. Zawiadomienie stanowi **załącznik nr 1** do protokołu. Radnym doręczono zawiadomienie o sesji wraz z projektami uchwał za pośrednictwem poczty elektronicznej.

Protokolantem XXXIV sesji Rady Miejskiej w Szubinie była pani Aleksandra Łuczak - pracownik Referatu Organizacyjnego i Promocji Urzędu Miejskiego w Szubinie.

Posiedzenie rozpoczęto o godzinie 10.00, a zakończono o godzinie 13.57.

XXXIV sesję otworzyła pani Anna Kijowska – Przewodnicząca Rady Miejskiej w Szubinie, wypowiadając słowa: "Otwieram XXXIV sesję Rady Miejskiej w Szubinie" i oświadczyła, że ustawowy skład Rady wynosi 21 radnych. Dodała, że zgodnie z listą obecności na ogólny stan radnych w XXXIV sesji Rady Miejskiej w Szubinie uczestniczy 20 radnych, co stanowi wymagane kworum pozwalające na podejmowanie ważnych uchwał.

Lista obecności radnych stanowi **załącznik nr 2** do protokołu.

W dalszej części obrad przewodnicząca przywitała zaproszonych gości, Burmistrza Szubina, Zastępcę Burmistrza Szubina, Skarbnik Gminy Szubin, Sekretarz Gminy Szubin, Dyrektorów Wydziałów, Kierowników Referatów Urzędu Miejskiego w Szubinie, Dyrektorów Jednostek Organizacyjnych,

przewodniczących zarządu osiedli, przedstawicieli prasy, radnych RM oraz obsługę informatyczną urzędu i biura rady.

Przewodnicząca szczególnie przywitała laureatów Medalu Sędziwoja z Szubina: w imieniu pani Wandy Szkulmowskiej - syna Pana Zbigniewa Szkulmowskiego, Andrzeja Wronę i Franciszka Sobiechowskiego.

Lista obecności gości stanowi odpowiednio **załącznik nr 3,4,5** do protokołu.

2. Wręczenie Medali Honorowych Sędziwoja z Szubina.

Przewodnicząca obrad poprosiła o zabranie głosu **Pana Mariusza Piotrkowskiego - Burmistrza Szubina**, który w swojej przemowie wyraził wielkie uznanie i szacunek dla tegorocznych medalistów. Wypowiedz burmistrza dostępna w nagraniu audiowizualnym - 07.15 min.

Anna Kijowska podkreśliła wielkie zaangażowanie tegorocznych laureatów w pracę na rzecz gminy Szubin (nagranie audiowizualne - 15.01 min.).

Następnie przyszedł czas na wręczenie medali Honorowych Sędziwoja z Szubina. Wiceprzewodniczący Rady Miejskiej - Pan Robert Rynarzewski przedstawił sylwetki laureatów, a Przewodnicząca RM z Burmistrzem Szubina wręczyli odznaczenia. Relacja dostępna w nagraniu audiowizualnym (16.38 min.).

Medaliści otrzymali liczne kwiaty i gratulacje w podziękowaniu za działalność na rzecz społeczności lokalnej.

Przewodnicząca zarządziła półgodziną przerwę.

3. Wybór sekretarza obrad.

Po przerwie Przewodnicząca RM wznowiła obrady.

Przewodnicząca obrad zaproponowała na sekretarza obrad radnego Roberta Rynarzewskiego, który wyraził zgodę na pełnienie funkcji sekretarza obrad XXXIV sesji Rady Miejskiej w Szubinie.

Sekretarzem obrad XXXIV sesji Rady Miejskiej w Szubinie został **radny Robert Rynarzewski**

4. Ustalenie porządku obrad.

1. Otwarcie sesji i stwierdzenie kworum.

2. Wręczenie Medali Honorowych Sędziwoja z Szubina.
3. Wybór sekretarza obrad.

4. Ustalenie porządku obrad.

5. Ustalenie treści protokołu z poprzedniej sesji.

6. Informacja Przewodniczącej Rady o działaniach podejmowanych w okresie międzysesyjnym oraz o zgłoszonych interpelacjach i zapytaniach radnych.

7. Przyjęcie sprawozdania Burmistrza Szubina z działalności w okresie międzysesyjnym.

8. Informacja z działalności w zakresie gospodarki budynkami i lokalami gminnymi (mieszkalnymi i użytkowymi) za rok 2020.

9. Raport o stanie Gminy Szubin za 2020 r.
 - 9.a. przedstawienie raportu o stanie Gminy Szubin;
 - 9.b. debata nad przedstawionym raportem;
 - 9.c. podjęcie uchwały w sprawie udzielenia Burmistrzowi Szubina wotum zaufania. (projekt_1)

10. Rozpatrzenie i zatwierdzenie sprawozdania finansowego Gminy Szubin wraz ze sprawozdaniem z wykonania budżetu za 2020 r.:
 - 10.a. przedstawienie sprawozdań przez Burmistrza Szubina;
 - 10.b. przedstawienie uchwały Regionalnej Izby Obrachunkowej w Bydgoszczy w sprawie wyrażenia opinii o przedłożonym przez Burmistrza Szubina sprawozdaniu z wykonania budżetu za 2020 rok wraz z informacją o stanie mienia Gminy;
 - 10.c. opinia Komisji Rewizyjnej o wykonaniu budżetu gminy Szubin za 2020 r.;
 - 10.d. dyskusja nad sprawozdaniami;
 - 10.e. podjęcie uchwały w sprawie rozpatrzenia i zatwierdzenia sprawozdania finansowego i sprawozdania z wykonania budżetu Gminy Szubin za 2020 rok. (projekt_2)

11. Rozpatrzenie projektu uchwały w sprawie absolutorium dla Burmistrza Szubina za 2020 rok:

11.a. przedstawienie uchwały Komisji Rewizyjnej w sprawie wyrażenia opinii o udzielenie absolutorium dla Burmistrza Szubina za 2020 rok;

11.b. przedstawienie stanowiska RIO w Bydgoszczy w sprawie opinii o wniosku Komisji Rewizyjnej w sprawie absolutorium dla Burmistrza Szubina z wykonania budżetu gminy za 2020 rok;

11.c. dyskusja;

11.d. podjęcie uchwały w sprawie absolutorium dla Burmistrza Szubina za 2020 rok. (projekt_3)

12. Podjęcie uchwały w sprawie rozpatrzenia skargi na działalność dyrektora Szkoły Podstawowej nr 1 w Szubinie. (projekt_4)

13. Podjęcie uchwały w sprawie określenia średniej ceny jednostki paliwa w Gminie Szubin na rok szkolny 2021/2022. (projekt_5)

14. Podjęcie uchwały w sprawie przystąpienia do sporządzenia Strategii Rozwoju Miasta i Gminy Szubin na lata 2022-2030 oraz określenia szczegółowego trybu i harmonogramu opracowania dokumentu projektu strategii, w tym trybu konsultacji. (projekt_6)

15. Podjęcie uchwały w sprawie zwolnienia z podatku od nieruchomości w ramach regionalnej pomocy inwestycyjnej dla przedsiębiorców realizujących inwestycje początkowe. (projekt_7)

16. Podjęcie uchwały w sprawie uchwały zmieniającej wieloletnią prognozę finansową gminy Szubin. (projekt_8)

17. Podjęcie uchwały zmieniającej uchwałę w sprawie uchwalenia budżetu gminy Szubin na 2021 rok. (projekt_9)

18. Wolne głosy.

19. Zakończenie XXXIV sesji Rady Miejskiej w Szubinie.

Przewodnicząca obrad zapytała czy są uwagi do w/w porządku obrad.
Uwag i radnych nie było.

5. Ustalenie treści protokołu z poprzedniej sesji.

Przewodnicząca obrad poinformowała, że zapoznała się z protokołem XXXIII sesji Rady Miejskiej w Szubinie i jednocześnie zatwierdziła jego treść. Dodała, że radni mieli możliwość i obowiązek wcześniejszego zapoznania się z jego treścią. Protokół dostępny był w Biurze Rady Miejskiej w Szubinie oraz na stronie internetowej www.szubin.pl.

Uwag radnych do treści protokołu nie było.

6. Informacja Przewodniczącej Rady o działaniach podejmowanych w okresie międzysesyjnym oraz o zgłoszonych interpelacjach i zapytaniach radnych.

Przewodnicząca Rady odczytała powyższą informację. Informacja stanowi załącznik nr 6 do protokołu sesji.

Przewodnicząca zapytała, czy radni mają uwagi do w/w informacji.

Uwag i pytań radnych nie było.

7. Przyjęcie sprawozdania Burmistrza Szubina z działalności w okresie międzysesyjnym.

Burmistrz Szubina przedstawił w/w sprawozdanie. Sprawozdanie stanowi załącznik nr 7 do protokołu.

Przewodnicząca zapytała czy radni mają uwagi do powyższego sprawozdania.

Radny Kaszewski zapytał o redukcję etatów pomocy nauczyciela, psychologów i pedagogów w placówkach oświatowych (nagranie audiowizualne - 1.37.16 min.).

Odpowiedzi radnemu udzielił **Burmistrz Szubina** (nagranie audiowizualne - 1.39.43 min.).

Dyskusja w sprawie redukcji etatów pracowników niepedagogicznych w której udział wzięli radny Kaszewski, Burmistrz Szubina i Zastępca Burmistrza Szubina dostępna w nagraniu audiowizualnym - 1.44.32 min.

Więcej uwag i pytań radnych nie było.

8. Informacja z działalności w zakresie gospodarki budynkami i lokalami gminnymi (mieszkalnymi i użytkowymi) za rok 2020.

Przewodnicząca obrad zapytała czy radni mają uwagi do powyższej informacji.

Przewodniczący Komisji Gospodarki Komunalnej, Mieszkaniowej, Ładu i Porządku Publicznego powiedział, że powyższa informacja została pozytywnie zaopiniowana przez członków komisji.

Informacja stanowi **załącznik nr 8** do protokołu.

Uwag i pytań radnych nie było.

9. Raport o stanie Gminy Szubin za 2020 r.

Przewodnicząca obrad powiedziała, że na zlecenie Urzędu Miejskiego w Szubinie raport został przygotowany przez pracowników Urzędu: Małgorzatę Sławkowską i Monikę Danielewicz.

Raport stanowi **złącznik nr 9** do protokołu.

9.a. Przedstawienie raportu o stanie Gminy Szubin;

Przewodnicząca obrad podziękowała za przygotowaną prezentację, dodała, że radni oraz mieszkańcy mieli możliwość zapoznania się z raportem wcześniej. Raport dostępny był na stronie internetowej www.bip.szubin.pl oraz na oficjalnej stronie internetowej gminy Szubin www.szubin.pl.

Przewodnicząca poprosiła o przedstawienie sprawozdania z powyższego raportu.

Prezentację przedstawiła **pani Małgorzata Sławkowska** (nagranie audiowizualne - 11:49:01 min).

9.b. Debata nad przedstawionym raportem;

Przewodnicząca obrad powiedziała, że nie było wniosków mieszkańców w sprawie udziału w w/w debacie, a następnie zaprosiła zebranych radnych do zabrania głosu.

Pytań i uwag radnych nie było.

9.c. Podjęcie uchwały w sprawie udzielenia Burmistrzowi Szubina wotum zaufania. (projekt_1)

Przewodnicząca obrad zapytała, czy radni mają uwagi do wyżej wymienionego projektu uchwały.

Uwag i pytań radnych nie było.

Sekretarz obrad odczytał numer projektu uchwały, datę i tytuł. Przewodnicząca obrad zarządziła głosowanie. W głosowaniu jawnym wzięło udział 20 radnych. Przewodnicząca obrad stwierdziła, że Rada Miejska w obecności 20 radnych podjęła w/w uchwałę jednogłośnie.

Uchwała została zapisana w rejestrze uchwał pod numerem XXXIV/298/21. Uchwała i jej uzasadnienie stanowią **załącznik nr 10** do protokołu.

Przewodnicząca pogratulowała burmistrzowi jednogłośnie uzyskania wotum zaufania.

Przewodnicząca zarządziła 10 minut przerwy.

głosowanie	podjęcie uchwały w sprawie udzielenia Burmistrzowi Szubina wotum zaufania. (projekt_1)
jednostka	Sesja Rady Miejskiej w Szubinie - nowy skład
wynik	Głosowanie zakończone wynikiem: przyjęto

data	24 czerwca 2021 r.		
typ	głosowanie jawne imienne	większość	zwykła

Podsumowanie

status	ilość	procent	status	ilość	procent
ZA	20	100 %	puła głosów	21	-
PRZECIW	0	0 %	oddanych głosów	20	95.24 %
WSTRZYMAŁO SIĘ	0	0 %	nieoddanych głosów	1	4.76 %

Wyniki imienne

lp	nazwisko	imię	głos
1	Adamczewska	Hanna	ZA
2	Adamczewski	Piotr	ZA
3	Berka	Stawomir	ZA
4	Borowiak	Radosław	ZA

5	Danielewski	Roman	ZA
6	Domżała-Kaczmarek	Karolina	ZA
7	Gajewski	Marek	ZA
8	Kasprzak	Remigiusz	nieobecny
9	Kaszewski	Tomasz	ZA
10	Katafiasz	Elżbieta	ZA
11	Kijowska	Anna	ZA
12	Michalak	Artur	ZA
13	Pietrzycki	Mariusz	ZA
14	Rejment	Maciej	ZA
15	Rynarzewski	Robert	ZA
16	Stachowiak	Teresa	ZA
17	Synakiewicz	Ryszard	ZA
18	Twardowska	Katarzyna	ZA
19	Wolnik	Andrzej	ZA
20	Woźniak	Beata	ZA
21	Wypych	Stanisław	ZA

10. Rozpatrzenie i zatwierdzenie sprawozdania finansowego Gminy Szubin wraz ze sprawozdaniem z wykonania budżetu za 2020 r.:

Przewodnicząca poprosiła Burmistrza Szubina o przedstawienie powyższych sprawozdań.

Sprawozdania stanowią odpowiednio **załącznik nr 11**.

10.a. Przedstawienie sprawozdań przez Burmistrza Szubina;

Burmistrz Szubina przedstawił w/w sprawozdania. Wypowiedź Burmistrza dostępna w nagraniu audiowizualnym (2:28:01 min.).

10.b. Przedstawienie uchwały Regionalnej Izby Obrachunkowej w Bydgoszczy w sprawie wyrażenia opinii o przedłożonym przez Burmistrza Szubina

sprawozdaniu z wykonania budżetu za 2020 rok wraz z informacją o stanie mienia Gminy;

Pozostając przy głosie **Burmistrz Szubina** przedstawił Uchwałę Nr 13/S/2021 Składu Orzekającego Nr 1 RIO z dnia 19 kwietnia 2021 roku w w/w sprawie (nagranie audiowizualne – 2.55.06 min.).

Uchwała RIO stanowi **załącznik nr 12** do protokołu.

10.c. Opinia Komisji Rewizyjnej o wykonaniu budżetu gminy Szubin za 2020 r.;

Przewodnicząca obrad poprosiła o przedstawienie powyższej opinii przez Przewodniczącą Komisji Rewizyjnej.

Radny Michalak przedstawił pozytywną opinię Komisji Rewizyjnej (nagranie audiowizualne - 2:57:50 min.).

Uchwała Komisji Rewizyjnej stanowi **załącznik nr 13** do protokołu.

10.d. Dyskusja nad sprawozdaniami;

Przewodnicząca obrad otworzyła dyskusję.

Uwag i pytań radnych nie było.

10.e. Podjęcie uchwały w sprawie rozpatrzenia i zatwierdzenia sprawozdania finansowego i sprawozdania z wykonania budżetu Gminy Szubin za 2020 rok. (projekt_2)

Przewodnicząca poprosiła o odczytanie projektu uchwały.

Sekretarz obrad odczytał numer projektu uchwały, datę i tytuł. Przewodnicząca obrad zarządziła głosowanie. W głosowaniu jawnym wzięło udział 19 radnych. Przewodnicząca obrad stwierdziła, że Rada Miejska w obecności 19 radnych podjęła w/w uchwałę jednogłośnie.

Radny Wolnik opuścił obrady sesji.

Uchwała została zapisana w rejestrze uchwał pod numerem XXXIV/299/21. Uchwała i jej uzasadnienie stanowią **załącznik nr 14** do protokołu.

głosowanie

podjęcie uchwały w sprawie rozpatrzenia i zatwierdzenia sprawozdania finansowego i sprawozdania z wykonania budżetu Gminy Szubin za 2020 rok. (projekt_2)

jednostka

Sesja Rady Miejskiej w Szubinie - nowy skład

wynik Głosowanie zakończone wynikiem: przyjęto

data 24 czerwca 2021 r.

typ głosowanie jawne imienne większość zwykła

Podsumowanie

status	ilość	procent	status	ilość	procent
ZA	19	100 %	puła głosów	21	-
PRZECIW	0	0 %	oddanych głosów	19	90.48 %
WSTRZYMAŁO SIĘ	0	0 %	nieoddanych głosów	2	9.52 %

Wyniki imienne

lp	nazwisko	imię	głos
1	Adamczewska	Hanna	ZA
2	Adamczewski	Piotr	ZA
3	Berka	Sławomir	ZA
4	Borowiak	Radosław	ZA
5	Danielewski	Roman	ZA
6	Domżała-Kaczmarek	Karolina	ZA
7	Gajewski	Marek	ZA
8	Kasprzak	Remigiusz	nieobecny
9	Kaszewski	Tomasz	ZA
10	Katafiasz	Elżbieta	ZA
11	Kijowska	Anna	ZA
12	Michalak	Artur	ZA
13	Pietrzycki	Mariusz	ZA
14	Rejment	Maciej	ZA
15	Rynarzewski	Robert	ZA
16	Stachowiak	Teresa	ZA

17	Synakiewicz	Ryszard	ZA
18	Twardowska	Katarzyna	ZA
19	Wolnik	Andrzej	nieobecny
20	Woźniak	Beata	ZA
21	Wypych	Stanisław	ZA

11. Rozpatrzenie projektu uchwały w sprawie absolutorium dla Burmistrza Szubina za 2020 rok:

Przewodnicząca obrad poprosiła o zabranie głosu przez Przewodniczącego Komisji Rewizyjnej.

11.a. Przedstawienie uchwały Komisji Rewizyjnej w sprawie wyrażenia opinii o udzieleniu absolutorium dla Burmistrza Szubina za 2020 rok;

Radny Michalak odczytał pozytywną opinię Komisji Rewizyjnej w powyższej sprawie wraz z uzasadnieniem. Wypowiedź radnego dostępna w nagraniu audiowizualnym - 3:03:59 min.

Uchwała stanowi **załącznik nr 15** do protokołu.

11.b. Przedstawienie stanowiska RIO w Bydgoszczy w sprawie opinii o wniosku Komisji Rewizyjnej w sprawie absolutorium dla Burmistrza Szubina z wykonania budżetu gminy za 2020 rok;

Pozostając przy głosie **radny Michalak** odczytał Uchwałę Nr 17/Kr/2021 Składu Orzekającego Nr 1 Regionalnej Izby Obrachunkowej w Bydgoszczy z dnia 16 czerwca 2021 roku w wyżej wymienionej sprawie, który pozytywnie zaopiniował wniosek Komisji Rewizyjnej RM w sprawie udzielania absolutorium Burmistrzowi Szubina z wykonania budżetu za 2020 rok.

Uchwała stanowi **załącznik nr 16** do protokołu.

11.c. Dyskusja;

Przewodnicząca obrad rozpoczęła dyskusję w temacie udzielenia Burmistrzowi Szubina absolutorium.

Jako pierwszy głos zabrał **radny Kaszewski** w sprawie braku realizacji wniosków budżetowych zgłaszanych przez Klub "Wspólna Gmina Szubin", działalności służby zdrowia oraz nagrodzie za inwestycję w Niedźwiadach (nagranie audiowizualne -3:07:18 min).

Do wypowiedzi odniósł się **Burmistrz Szubina** (nagranie audiowizualne - 3:14:50 min.).

W sprawie dokumentacji na kanalizację głos zabrał **radny Michalak** (nagranie audiowizualne 3:20:56 min.).

Na zakończenie w sprawie wypowiedzi radnego Kaszewskiego odnośnie funkcjonowania służby zdrowia głos zabrała **radna Domżała - Kaczmarek** (nagranie audiowizualne - 3:21:32 min.).

Dyskusja w w/w temacie, w której wzięli udział **radny Kaszewski, radna Domżała - Kaczmarek, radny Michalak i Burmistrz Szubina** dostępna w nagraniu audiowizualnym - 3:23:11 min.

Więcej uwag i pytań radnych nie było.

11.d. Podjęcie uchwały w sprawie absolutorium dla Burmistrza Szubina za 2020 rok. (projekt_3)

Przewodnicząca poprosiła sekretarza o odczytanie projektu uchwały. Sekretarz obrad odczytał numer projektu uchwały, datę i tytuł. Przewodnicząca obrad zarządziła głosowanie. W głosowaniu jawnym wzięło udział 19 radnych. Przewodnicząca obrad stwierdziła, że Rada Miejska w obecności 19 radnych podjęła w/w uchwałę jednogłośnie.

Uchwała została zapisana w rejestrze uchwał pod numerem XXXIV/300/21. Uchwała i jej uzasadnienie stanowią **załącznik nr 17** do protokołu.

Przewodnicząca obrad pogratulowała burmistrzowi udzielonego absolutorium.

Burmistrz Szubina serdecznie podziękował za udzielone mu absolutorium.

głosowanie	podjęcie uchwały w sprawie absolutorium dla Burmistrza Szubina za 2020 rok. (projekt_3)		
jednostka	Sesja Rady Miejskiej w Szubinie - nowy skład		
wynik	Głosowanie zakończone wynikiem: przyjęto		
data	24 czerwca 2021 r.		
typ	głosowanie jawne imienne	większość	zwykła

Podsumowanie

status	ilość	procent	status	ilość	procent
ZA	19	100 %	puła głosów	21	-
PRZECIWIW	0	0 %	oddanych głosów	19	90.48 %
WSTRZYMAŁO SIĘ	0	0 %	nieoddanych głosów	2	9.52 %

Wyniki imienne

lp	nazwisko	imię	głos
1	Adamczewska	Hanna	ZA
2	Adamczewski	Piotr	ZA
3	Berka	Sławomir	ZA
4	Borowiak	Radosław	ZA
5	Danielewski	Roman	ZA
6	Domżała-Kaczmarek	Karolina	ZA
7	Gajewski	Marek	ZA
8	Kasprzak	Remigiusz	nieobecny
9	Kaszewski	Tomasz	ZA
10	Katafiasz	Elżbieta	ZA
11	Kijowska	Anna	ZA
12	Michalak	Artur	ZA
13	Pietrzycki	Mariusz	ZA
14	Rejment	Maciej	ZA
15	Rynarzewski	Robert	ZA
16	Stachowiak	Teresa	ZA
17	Synakiewicz	Ryszard	ZA
18	Twardowska	Katarzyna	ZA
19	Wolnik	Andrzej	nieobecny
20	Woźniak	Beata	ZA
21	Wypych	Stanisław	ZA

12. Podjęcie uchwały w sprawie rozpatrzenia skargi na działalność dyrektora Szkoły Podstawowej nr 1 w Szubinie. (projekt_4)

Przewodnicząca obrad poprosił o przedstawienie opinii Komisji Skarg, Wniosków i Petycji w w/w sprawie.

Głos w sprawie skargi zabrała **radna Adamczewska**. Wypowiedź radnej dostępna w nagraniu audiowizualnym - 3:31:10 min.).

Opinia rekomendująca uznanie skargi za bezzasadną stanowi **załącznik nr 18** do protokołu.

Radny Rejment opuścił sesję, a w dalszej części obrad **radny Kaszewski**.

Przewodnicząca obrad zapytała, czy radni mają uwagi do powyższego projektu uchwały.

Uwag i pytań radnych nie było

Sekretarz obrad odczytał numer projektu uchwały, datę i tytuł. Przewodnicząca obrad zarządziła głosowanie. W głosowaniu jawnym wzięło udział 17 radnych. Przewodnicząca obrad stwierdziła, że Rada Miejska w obecności 17 radnych podjęła w/w uchwałę jednogłośnie uznając skarg za bezzasadną.

Uchwała została zapisana w rejestrze uchwał pod numerem XXXIV/301/21. Uchwała i jej uzasadnienie stanowią **załącznik nr 19** do protokołu.

głosowanie	Podjęcie uchwały w sprawie rozpatrzenia skargi na działalność dyrektora Szkoły Podstawowej nr 1 w Szubinie. (projekt_4)		
jednostka	Sesja Rady Miejskiej w Szubinie - nowy skład		
wynik	Głosowanie zakończone wynikiem: przyjęto		

data	24 czerwca 2021 r.		
typ	głosowanie jawne imienne	większość	zwykła

Podsumowanie

status	ilość	procent	status	ilość	procent
ZA	17	100 %	pula głosów	21	-
PRZECIW	0	0 %	oddanych głosów	17	80.95 %

WSTRZYMAŁO SIĘ	0	0 %	nieoddanych głosów	4	19.05 %
-------------------	---	-----	-----------------------	---	---------

Wyniki imienne

lp	nazwisko	imię	głos
1	Adamczewska	Hanna	ZA
2	Adamczewski	Piotr	ZA
3	Berka	Sławomir	ZA
4	Borowiak	Radosław	ZA
5	Danielewski	Roman	ZA
6	Domżała-Kaczmarek	Karolina	ZA
7	Gajewski	Marek	ZA
8	Kasprzak	Remigiusz	nieobecny
9	Kaszewski	Tomasz	nieobecny
10	Katafiasz	Elżbieta	ZA
11	Kijowska	Anna	ZA
12	Michalak	Artur	ZA
13	Pietrzycki	Mariusz	ZA
14	Rejment	Maciej	nieobecny
15	Rynarzewski	Robert	ZA
16	Stachowiak	Teresa	ZA
17	Synakiewicz	Ryszard	ZA
18	Twardowska	Katarzyna	ZA
19	Wolnik	Andrzej	nieobecny
20	Woźniak	Beata	ZA
21	Wypych	Stanisław	ZA

13. Podjęcie uchwały w sprawie określenia średniej ceny jednostki paliwa w Gminie Szubin na rok szkolny 2021/2022. (projekt_5)

Przewodnicząca obrad zapytała, czy radni mają uwagi do powyższego projektu uchwały. **Przewodnicząca Komisji Budżetu, Finansów i Rozwoju Gospodarczego** powiedziała, że projekt został omówiony na posiedzeniu komisji i poprosiła o przyjęcie go bez uwag.

Uwag i pytań radnych nie było.

Sekretarz obrad odczytał numer projektu uchwały, datę i tytuł. Przewodnicząca obrad zarządziła głosowanie. W głosowaniu jawnym wzięło udział 17 radnych. Przewodnicząca obrad stwierdziła, że Rada Miejska w obecności 17 radnych podjęła w/w uchwałę jednogłośnie.

Uchwała została zapisana w rejestrze uchwał pod numerem XXXIV/302/21.

Uchwała i jej uzasadnienie stanowią **załącznik nr 20** do protokołu.

głosowanie	Podjęcie uchwały w sprawie określenia średniej ceny jednostki paliwa w Gminie Szubin na rok szkolny 2021/2022. (projekt_5)
jednostka	Sesja Rady Miejskiej w Szubinie - nowy skład
wynik	Głosowanie zakończone wynikiem: przyjęto

data	24 czerwca 2021 r.		
typ	głosowanie jawne imienne	większość	zwykła

Podsumowanie

status	ilość	procent	status	ilość	procent
ZA	17	100 %	puła głosów	21	-
PRZECIW	0	0 %	oddanych głosów	17	80.95 %
WSTRZYMAŁO SIĘ	0	0 %	nieoddanych głosów	4	19.05 %

Wyniki imienne

lp	nazwisko	imię	głos
1	Adamczewska	Hanna	ZA
2	Adamczewski	Piotr	ZA

3	Berka	Sławomir	ZA
4	Borowiak	Radosław	ZA
5	Danielewski	Roman	ZA
6	Domżała-Kaczmarek	Karolina	ZA
7	Gajewski	Marek	ZA
8	Kasprzak	Remigiusz	nieobecny
9	Kaszewski	Tomasz	nieobecny
10	Katafiasz	Elżbieta	ZA
11	Kijowska	Anna	ZA
12	Michalak	Artur	ZA
13	Pietrzycki	Mariusz	ZA
14	Rejment	Maciej	nieobecny
15	Rynarzewski	Robert	ZA
16	Stachowiak	Teresa	ZA
17	Synakiewicz	Ryszard	ZA
18	Twardowska	Katarzyna	ZA
19	Wolnik	Andrzej	nieobecny
20	Woźniak	Beata	ZA
21	Wypych	Stanisław	ZA

14. Podjęcie uchwały w sprawie przystąpienia do sporządzenia Strategii Rozwoju Miasta i Gminy Szubin na lata 2022-2030 oraz określenia szczegółowego trybu i harmonogramu opracowania dokumentu projektu strategii, w tym trybu konsultacji. (projekt_6)

Przewodnicząca obrad zapytała, czy radni mają uwagi do w/w projektu uchwały. **Przewodniczący Komisji Mieszkaniowej, Ładu i Porządku Publicznego Rady Miejskiej w Szubinie** powiedział, że projekt został zaopiniowany pozytywnie przez członków komisji.

Uwag i pytań radnych nie było.

Sekretarz obrad odczytał numer projektu uchwały, datę i tytuł. Przewodnicząca obrad zarządziła głosowanie. W głosowaniu jawnym wzięło

udział 17 radnych. Przewodnicząca obrad stwierdziła, że Rada Miejska w obecności 17 radnych podjęła w/w uchwałę jednogłośnie. Uchwała została zapisana w rejestrze uchwał pod numerem XXXIV/303/21.

Uchwała i jej uzasadnienie stanowią **załącznik nr 21** do protokołu.

głosowanie	Podjęcie uchwały w sprawie przystąpienia do sporządzenia Strategii Rozwoju Miasta i Gminy Szubin na lata 2022-2030 oraz określenia szczegółowego trybu i harmonogramu opracowania dokumentu projektu strategii, w tym trybu konsultacji. (projekt_6)
jednostka	Sesja Rady Miejskiej w Szubinie - nowy skład
wynik	Głosowanie zakończone wynikiem: przyjęto

data	24 czerwca 2021 r.		
typ	głosowanie jawne imienne	większość	zwykła

Podsumowanie

status	ilość	procent	status	ilość	procent
ZA	17	100 %	pula głosów	21	-
PRZECIW	0	0 %	oddanych głosów	17	80.95 %
WSTRZYMAŁO SIĘ	0	0 %	nieoddanych głosów	4	19.05 %

Wyniki imienne

lp	nazwisko	imię	głos
1	Adamczewska	Hanna	ZA
2	Adamczewski	Piotr	ZA
3	Berka	Sławomir	ZA
4	Borowiak	Radosław	ZA
5	Danielewski	Roman	ZA
6	Domżała-Kaczmarek	Karolina	ZA
7	Gajewski	Marek	ZA

8	Kasprzak	Remigiusz	nieobecny
9	Kaszewski	Tomasz	nieobecny
10	Katafiasz	Elżbieta	ZA
11	Kijowska	Anna	ZA
12	Michalak	Artur	ZA
13	Pietrzycki	Mariusz	ZA
14	Rejment	Maciej	nieobecny
15	Rynarzewski	Robert	ZA
16	Stachowiak	Teresa	ZA
17	Synakiewicz	Ryszard	ZA
18	Twardowska	Katarzyna	ZA
19	Wolnik	Andrzej	nieobecny
20	Woźniak	Beata	ZA
21	Wypych	Stanisław	ZA

15. Podjęcie uchwały w sprawie zwolnienia z podatku od nieruchomości w ramach regionalnej pomocy inwestycyjnej dla przedsiębiorców realizujących inwestycje początkowe. (projekt_7)

Przewodnicząca obrad zapytała, czy radni mają uwagi do powyższego projektu uchwały. Dodała, że w trakcie sesji radni otrzymali ostateczny projekt w którym zostały naniesione zmiany (nagranie audiowizualne - 3:43:02 min.).

W sprawie wprowadzonych formalnych i technicznych poprawek wypowiedział się **Burmistrz Szubina** (nagranie audiowizualne - 3:43:23 min.).

Uwag i pytań radnych nie było.

Sekretarz obrad odczytał numer projektu uchwały, datę i tytuł. Przewodnicząca obrad zarządziła głosowanie. W głosowaniu jawnym wzięło udział 17 radnych. Przewodnicząca obrad stwierdziła, że Rada Miejska w obecności 17 radnych podjęła w/w uchwałę jednogłośnie.

Uchwała została zapisana w rejestrze uchwał pod numerem XXXIV/304/21.

Uchwała i jej uzasadnienie stanowią **załącznik nr 22** do protokołu.

głosowanie	Podjęcie uchwały w sprawie zwolnienia z podatku od nieruchomości w ramach regionalnej pomocy inwestycyjnej dla przedsiębiorców realizujących inwestycje początkowe. (projekt_7)
jednostka	Sesja Rady Miejskiej w Szubinie - nowy skład
wynik	Głosowanie zakończone wynikiem: przyjęto

data 24 czerwca 2021 r.

typ głosowanie jawne imienne większość zwykła

Podsumowanie

status	ilość	procent	status	ilość	procent
ZA	17	100 %	puła głosów	21	-
PRZECIW	0	0 %	oddanych głosów	17	80.95 %
WSTRZYMAŁO SIĘ	0	0 %	nieoddanych głosów	4	19.05 %

Wyniki imienne

lp	nazwisko	imię	głos
1	Adamczewska	Hanna	ZA
2	Adamczewski	Piotr	ZA
3	Berka	Sławomir	ZA
4	Borowiak	Radosław	ZA
5	Danielewski	Roman	ZA
6	Domżała-Kaczmarek	Karolina	ZA
7	Gajewski	Marek	ZA
8	Kasprzak	Remigiusz	nieobecny
9	Kaszewski	Tomasz	nieobecny
10	Katafiasz	Elżbieta	ZA
11	Kijowska	Anna	ZA
12	Michalak	Artur	ZA

13	Pietrzycki	Mariusz	ZA
14	Rejment	Maciej	nieobecny
15	Rynarzewski	Robert	ZA
16	Stachowiak	Teresa	ZA
17	Synakiewicz	Ryszard	ZA
18	Twardowska	Katarzyna	ZA
19	Wolnik	Andrzej	nieobecny
20	Woźniak	Beata	ZA
21	Wypych	Stanisław	ZA

16. Podjęcie uchwały w sprawie uchwały zmieniającej wieloletnią prognozę finansową gminy Szubin. (projekt_8)

Przewodnicząca obrad zapytała, czy radni mają uwagi do powyższego projektu uchwały. **Przewodnicząca Komisji Budżetu, Finansów i Rozwoju Gospodarczego** powiedziała, że powyższy projekt został omówiony i zaopiniowany pozytywnie przez członków komisji.

Uwag i pytań radnych nie było.

Sekretarz obrad odczytał numer projektu uchwały, datę i tytuł. Przewodnicząca obrad zarządziła głosowanie. W głosowaniu jawnym wzięło udział 17 radnych. Przewodnicząca obrad stwierdziła, że Rada Miejska w obecności 17 radnych podjęła w/w uchwałę jednogłośnie.

Uchwała została zapisana w rejestrze uchwał pod numerem XXXIV/305/21.

Uchwała i jej uzasadnienie stanowią **załącznik nr 23** do protokołu.

głosowanie	Podjęcie uchwały w sprawie uchwały zmieniającej wieloletnią prognozę finansową gminy Szubin. (projekt_8)
jednostka	Sesja Rady Miejskiej w Szubinie - nowy skład
wynik	Głosowanie zakończone wynikiem: przyjęto

data	24 czerwca 2021 r.		
typ	głosowanie jawne imienne	większość	zwykła

Podsumowanie

status	ilość	procent	status	ilość	procent
ZA	17	100 %	pula głosów	21	-
PRZECIW	0	0 %	oddanych głosów	17	80.95 %
WSTRZYMAŁO SIĘ	0	0 %	nieoddanych głosów	4	19.05 %

Wyniki imienne

lp	nazwisko	imię	głos
1	Adamczewska	Hanna	ZA
2	Adamczewski	Piotr	ZA
3	Berka	Sławomir	ZA
4	Borowiak	Radostaw	ZA
5	Danielewski	Roman	ZA
6	Domżała-Kaczmarek	Karolina	ZA
7	Gajewski	Marek	ZA
8	Kasprzak	Remigiusz	nieobecny
9	Kaszewski	Tomasz	nieobecny
10	Katafiasz	Elżbieta	ZA
11	Kijowska	Anna	ZA
12	Michalak	Artur	ZA
13	Pietrzycki	Mariusz	ZA
14	Rejment	Maciej	nieobecny
15	Rynarzewski	Robert	ZA
16	Stachowiak	Teresa	ZA
17	Synakiewicz	Ryszard	ZA
18	Twardowska	Katarzyna	ZA

19	Wolnik	Andrzej	nieobecny
20	Woźniak	Beata	ZA
21	Wypych	Stanisław	ZA

17. Podjęcie uchwały zmieniającej uchwałę w sprawie uchwalenia budżetu gminy Szubin na 2021 rok. (projekt_9)

Przewodnicząca obrad zapytała, czy radni mają uwagi do powyższego projektu uchwały. **Przewodnicząca Komisji Budżetu, Finansów i Rozwoju Gospodarczego** powiedziała, że w/w projekt został omówiony i zaopiniowany pozytywnie przez członków komisji.

Uwag i pytań radnych nie było.

Sekretarz obrad odczytał numer projektu uchwały, datę i tytuł. Przewodnicząca obrad zarządziła głosowanie. W głosowaniu jawnym wzięło udział 17 radnych. Przewodnicząca obrad stwierdziła, że Rada Miejska w obecności 17 radnych podjęła w/w uchwałę jednogłośnie.

Uchwała została zapisana w rejestrze uchwał pod numerem XXXIV306/21.

Uchwała i jej uzasadnienie stanowią **załącznik nr 24** do protokołu.

głosowanie	Podjęcie uchwały zmieniającej uchwałę w sprawie uchwalenia budżetu gminy Szubin na 2021 rok. (projekt_9)		
jednostka	Sesja Rady Miejskiej w Szubinie - nowy skład		
wynik	Głosowanie zakończone wynikiem: przyjęto		

data	24 czerwca 2021 r.		
typ	głosowanie jawne imienne	większość	zwykła

Podsumowanie

status	ilość	procent	status	ilość	procent
ZA	17	100 %	pula głosów	21	-
PRZECIW	0	0 %	oddanych głosów	17	80.95 %

PRZECIW	0	0 %	oddanych głosów	17	80.95 %
WSTRZYMAŁO SIĘ	0	0 %	nieoddanych głosów	4	19.05 %

Wyniki imienne

lp	nazwisko	imię	głos
1	Adamczewska	Hanna	ZA
2	Adamczewski	Piotr	ZA
3	Berka	Sławomir	ZA
4	Borowiak	Radosław	ZA
5	Danielewski	Roman	ZA
6	Domżała-Kaczmarek	Karolina	ZA
7	Gajewski	Marek	ZA
8	Kasprzak	Remigiusz	nieobecny
9	Kaszewski	Tomasz	nieobecny
10	Katafiasz	Elżbieta	ZA
11	Kijowska	Anna	ZA
12	Michalak	Artur	ZA
13	Pietrzycki	Mariusz	ZA
14	Rejment	Maciej	nieobecny
15	Rynarzewski	Robert	ZA
16	Stachowiak	Teresa	ZA
17	Synakiewicz	Ryszard	ZA
18	Twardowska	Katarzyna	ZA
19	Wolnik	Andrzej	nieobecny
20	Woźniak	Beata	ZA
21	Wypych	Stanisław	ZA

18. Wolne głosy.

Jako pierwszy głos zabrał **Burmistrz Szubina**, który powiedział o spotkaniu w Kowalewie, które dotyczyło potencjalnej inwestycji na terenie strefy ekonomicznej w gminie Szubin (nagranie audiowizualne - 3:53:10 min.).

Następnie w sprawie ograniczonego zaufania do burmistrza głos zabrał **radny Danielewski** (nagranie audiowizualne - 5:54:10 min.).

W sprawie merytorycznego rozpatrywania spraw przez radnych i dyskusji na temat zdarzeń, a nie osób wypowiedział się **radny Michalak** (nagranie audiowizualne - 3:54:57 min.).

Na zakończenie wypowiedziała się **radna Kijowska** w sprawie współpracy między radnymi.

Pozostając przy głosie radna zapowiedziała, że może zostać zwołana sesja nadzwyczajna RM w trybie zdalnym o czym radni zostaną powiadomieni w późniejszym terminie (nagranie audiowizualne - 3:55:51 min.).

19. Zakończenie XXXIV sesji Rady Miejskiej w Szubinie.

Po wyczerpaniu porządku obrad Przewodnicząca Rady Miejskiej w Szubinie zakończyła XXXIV sesję rady.

Przewodnicząca Rady powiedziała, że kolejna sesja Rady Miejskiej w Szubinie planowana jest 26 sierpnia br.

XXXIV sesja Rady Miejskiej w Szubinie została utrwalona w postaci nagrania audiowizualnego, które dostępne jest na stronie www.bip.szubin.pl w zakładce Rada Miejska oraz na stronie internetowej gminy Szubin www.szubin.pl.

Nagranie stanowi **załącznik nr 25** do protokołu.

Protokolant:



Aleksandra Łuczak

Przewodnicząca Rady Miejskiej w Szubinie:

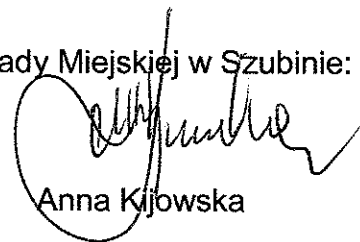

Anna Kijowska



Rada Miejska w Szubinie

Załącznik Nr 1
do protokołu Nr XXXIV/21
z dnia 2021-06-24

Szubin, 15 czerwca 2021 r.

OR.0002.6.2021

Szanowna/y Pani/Pan

Radna / Radny Rady Miejskiej w Szubinie

Na podstawie art. 20 ust. 1 ustawy z dnia 8 marca 1990 r. o samorządzie gminnym (t.j. Dz.U. z 2020 r. poz. 713 i 1378) w związku z § 26 ust. 2 Statutu Gminy Szubin, zwołuję XXXIV sesję Rady Miejskiej w Szubinie - **24 czerwca 2021 r.** (czwartek) o godzinie **10:00** w Muzeum Ziemi Szubińskiej im. Zenona Erdmanna w Szubinie przy ul. Szkolnej 2.

Informuję, że na podstawie art. 25 ust. 3 ustawy z dnia 8 marca 1990 r. o samorządzie gminnym pracodawca obowiązany jest zwolnić radnego od pracy zawodowej w celu umożliwienia mu brania udziału w pracach organów gminy.

Porządek obrad XXXIV sesji Rady Miejskiej w Szubinie:

1. Otwarcie sesji i stwierdzenie kworum.
2. Wręczenie Medali Honorowych Sędziwoja z Szubina.
3. Wybór sekretarza obrad.
4. Ustalenie porządku obrad.
5. Ustalenie treści protokołu z poprzedniej sesji.
6. Informacje Przewodniczącej Rady o działaniach podejmowanych w okresie międzysesyjnym oraz o zgłoszonych interpelacjach i zapytaniach radnych.
7. Przyjęcie sprawozdania Burmistrza Szubina z działalności w okresie międzysesyjnym.
8. Informacja z działalności w zakresie gospodarki budynkami i lokalami gminnymi (mieszkalnymi i użytkowymi) za rok 2020.
9. Raport o stanie Gminy Szubin za 2020 r.
 - a) przedstawienie raportu o stanie Gminy Szubin;
 - b) debata nad przedstawionym raportem;
 - c) podjęcie uchwały w sprawie udzielenia Burmistrzowi Szubina wotum zaufania. (projekt_1)
10. Rozpatrzenie i zatwierdzenie sprawozdania finansowego Gminy Szubin wraz ze sprawozdaniem z wykonania budżetu za 2020 r.:
 - a) przedstawienie sprawozdań przez Burmistrza Szubina;
 - b) przedstawienie uchwały Regionalnej Izby Obrachunkowej w Bydgoszczy w sprawie wyrażenia opinii o przedłożonym przez Burmistrza Szubina sprawozdaniu z wykonania budżetu za 2020 rok wraz z informacją o stanie mienia Gminy;



Urząd Miejski w Szubinie, ul. Kcyńska 12, 89-200 Szubin,
tel. 52 391-07-00, fax 52 384-80-71,
www.szubin.pl, www.bip.szubin.pl, um@szubin.pl

- c) opinia Komisji Rewizyjnej o wykonaniu budżetu gminy Szubin za 2020 r.;
 - d) dyskusja nad sprawozdaniami;
 - e) podjęcie uchwały w sprawie rozpatrzenia i zatwierdzenia sprawozdania finansowego i sprawozdania z wykonania budżetu Gminy Szubin za 2020 rok. (projekt_2)
11. Rozpatrzenie projektu uchwały w sprawie absolutorium dla Burmistrza Szubina za 2020 rok:
- a) przedstawienie uchwały Komisji Rewizyjnej w sprawie wyrażenia opinii o udzielenie absolutorium dla Burmistrza Szubina za 2020 rok;
 - b) przedstawienie stanowiska RIO w Bydgoszczy w sprawie opinii o wniosku Komisji Rewizyjnej w sprawie absolutorium dla Burmistrza Szubina z wykonania budżetu gminy za 2020 rok;
 - c) dyskusja;
 - d) podjęcie uchwały w sprawie absolutorium dla Burmistrza Szubina za 2020 rok. (projekt_3)
12. Podjęcie uchwały w sprawie rozpatrzenia skargi na działalność dyrektora Szkoły Podstawowej nr 1 w Szubinie. (projekt_4)
13. Podjęcie uchwały w sprawie określenia średniej ceny jednostki paliwa w Gminie Szubin na rok szkolny 2021/2022. (projekt_5)
14. Podjęcie uchwały w sprawie przystąpienia do sporządzenia Strategii Rozwoju Miasta i Gminy Szubin na lata 2022-2030 oraz określenia szczegółowego trybu i harmonogramu opracowania dokumentu projektu strategii, w tym trybu konsultacji. (projekt_6)
15. Podjęcie uchwały w sprawie zwolnienia z podatku od nieruchomości w ramach regionalnej pomocy inwestycyjnej dla przedsiębiorców realizujących inwestycje początkowe. (projekt_7)
16. Podjęcie uchwały w sprawie uchwały zmieniającej wieloletnią prognozę finansową gminy Szubin. (projekt_8)
17. Podjęcie uchwały zmieniającej uchwałę w sprawie uchwalenia budżetu gminy Szubin na 2021 rok. (projekt_9)
18. Wolne głosy.
19. Zakończenie XXXIV sesji Rady Miejskiej w Szubinie.

W załączeniu przedkładam projekty uchwał.

Przewodnicząca Rady
Anna Kijowska

Rada Miejska w Szubinie





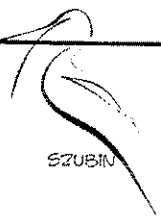

LISTA OBECNOŚCI
XXXIV sesja Rady Miejskiej w Szubinie
kadencja 2018 - 2023
24 czerwca 2021 r.

Załącznik Nr 2
do protokołu Nr XXXIV/21
z dnia2021-06-24

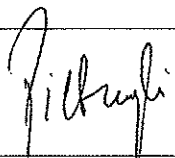
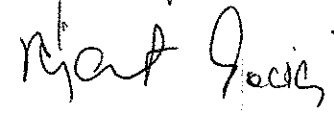
Ip.	Nazwisko i imię	Podpis
1.	Adamczewska Hanna	
2.	Adamczewski Piotr	
3.	Berka Sławomir	
4.	Borowiak Radosław	
5.	Danielewski Roman	
6.	Domżała-Kaczmarek Karolina	
7.	Gajewski Marek	
8.	Kasprzak Remigiusz	
9.	Kaszewski Tomasz	
10.	Katafiasz Elżbieta	
11.	Kijowska Anna	
12.	Michalak Artur	

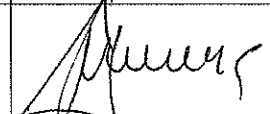

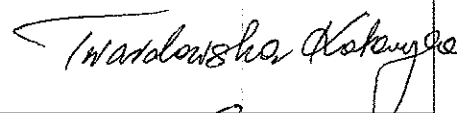
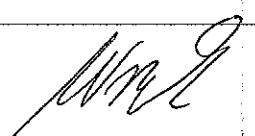
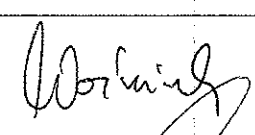
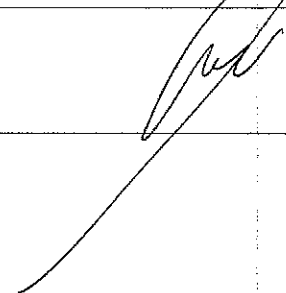
13.	Pietrzycki Mariusz	
14.	Rejment Maciej	
15.	Rynarzewski Robert	
16.	Stachowiak Teresa	
17.	Synakiewicz Ryszard	
18.	Twardowska Katarzyna	
19.	Wolnik Andrzej	
20.	Woźniak Beata	
21.	Wypych Stanisław	





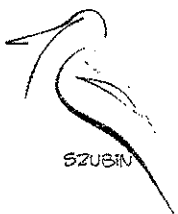

LISTA OBECNOŚCI GOŚCI
XXXIV sesja Rady Miejskiej w Szubinie
kadencja 2018-2023
24 czerwca 2021 r.

Wpisując się na niniejszą listę obecności wyrażam zgodę, na przetwarzanie moich danych osobowych zgodnie z załączoną (do listy obecności) klauzulą informacyjną.

Ip.	Imię i nazwisko	Jednostka organizacyjna instytucji	Stanowisko służbowe	Podpis
1.	Mariusz Piotrkowski	Urząd Miejski w Szubinie	Burmistrz Szubina	
2.	Wioletta Borys-Stachowiak	Urząd Miejski w Szubinie	Zastępca Burmistrza Szubina	
3.	Wioletta Martek	Urząd Miejski w Szubinie	Skarbnik Gminy	
4.	Renata Kabulla	Urząd Miejski w Szubinie	Sekretarz Gminy	
5.	Wojciech Pacewicz	Urząd Miejski w Szubinie	Radca Prawny	
6.	Marek Nowicki	Urząd Miejski w Szubinie	Dyrektor Wydziału Inwestycji	
7.	Iwona Kubiak	Urząd Miejski w Szubinie	Dyrektor Wydziału Ochrony Środowiska i Rolnictwa	
8.	Katarzyna Janicka	Urząd Miejski w Szubinie	Dyrektor Wydziału Spraw Obywatelskich	
9.	Zbigniew Behnke	Urząd Miejski w Szubinie	Dyrektor Wydziału Gospodarki Przestrzennej	
10.	Monika Heinich	Urząd Miejski w Szubinie	Dyrektor Wydziału Świadczeń Rodzinnych	

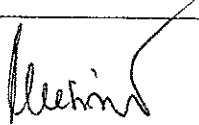

11.	Dominika Graba	Urząd Miejski w Szubinie	Dyrektor Wydziału Finansowego i Budżetu	
12.	Alina Zdanowska	Urząd Miejski w Szubinie	Dyrektor Wydziału Finansów Oświaty	
13.	Janusz Nowakowski	Urząd Miejski w Szubinie	Dyrektor Wydziału Edukacji, Sportu i Rekreacji	
14.	Danuta Musiał	Urząd Miejski w Szubinie	Kierownik Urzędu Stanu Cywilnego	
15.	Kamila Czechowska	Muzeum Ziemi Szubińskiej	Dyrektor	
16.	Mirosław Rzeszowski	Rejonowa Biblioteka Publiczna	Dyrektor	
17.	Alina Gordon	Szubiński Dom Kultury	Dyrektor	
18.	Renata Michalak	Miejsko-Gminny Ośrodek Pomocy Społecznej	Dyrektor	
19.	Mariusz Mantych	Państwowa Straż Pożarna w Szubinie	Dowódca JRG	
20.	Grzegorz Cieślak	Komisariat Policji w Szubinie	p.o. Komendanta Policji	
21.	Krzysztof Badura	KPWIK Szubin	Prezes Zarządu	
22.	Tadeusz Sobol	Starostwo Powiatowe w Nakle n/Not.	Starosta Nakielski	
23.	Zbigniew Sabaciński	Rada Powiatu Nakielskiego	Przewodniczący Rady Powiatu	
24.	Ignacy Pogodziński	Rada Powiatu Nakielskiego	Radny Powiatu	

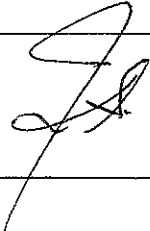
25.	Beata Danielewska-Szymczak	Rada Powiatu Nakielskiego	Radna Powiatu	
26.	Antoni Zbylut	Rada Powiatu Nakielskiego	Radny Powiatu	
27.	Jacek Osiński	Rada Powiatu Nakielskiego	Radny Powiatu	
28.	Marek Kornalewicz	Rada Powiatu Nakielskiego	Radny Powiatu	
29.	Edmund Karnowski	Zrzeszenie Prywatnych Właścicieli Nieruchomości	Prezes	
30.	Jan Kostecki	Rada Seniorów Gminy Szubin	Przewodniczący Rady	
31.				
32.				
33.				
34.				
35.				
36.				

Klauzula Informacyjna

Na podstawie obowiązku prawnego zgodnie z art.13 Rozporządzenia Parlamentu Europejskiego i rady (UE) 2016/679 z dnia 27 kwietnia 2016r w sprawie ochrony osób fizycznych w związku z przetwarzaniem danych osobowych i w sprawie swobodnego przepływu takich danych oraz uchylenia dyrektywy 95/46/WE informuję, iż:

1. Administratorem Państwa danych osobowych jest Gmina Szubin, którą reprezentuje Burmistrz Szubina z siedzibą: Urząd Miejski w Szubinie ul. Kcyńska 12, 89-200 Szubin.
2. Mogą Państwo kontaktować się z Inspektorem Ochrony Danych Osobowych Panem **Krzysztofem Pukaczewskim** w Urzędzie Miejskim w Szubinie na adres e-mail: iod@szubin.pl lub listownie na adres: ul. Kcyńska 12, 89-200 Szubin.
3. Państwa dane osobowe są przetwarzane w celu uczestnictwa i zaprotokołowania sesji Rady Miejskiej w Szubinie na podstawie i zasadach określonych w ustawie z dnia 8 marca 1990r. o samorządzie gminnym oraz Statucie Gminy Szubin.
4. Nie podanie wymaganych danych osobowych będzie skutkować brakiem możliwości wzięcia udziału w posiedzeniu komisji.
5. Państwa dane osobowe będą udostępniane wyłącznie podmiotom uprawnionym na podstawie przepisów prawa.
6. Do Państwa danych osobowych mogą mieć dostęp uprawnieni pracownicy Urzędu Miejskiego w Szubinie, a także uprawnione podmioty zewnętrzne na podstawie obowiązujących przepisów lub zawartych umów powierzenia przetwarzania danych.
7. Państwa dane osobowe przetwarzane będą przez okres wynikający z obowiązujących przepisów prawa w szczególności ustawy o narodowym zasobie archiwalnym i archiwach oraz aktach wykonawczych do tej ustawy.
8. Posiadają Państwo prawo do: żądania od administratora dostępu do swoich danych osobowych, ich sprostowania, usunięcia lub ograniczenia przetwarzania lub wniesienia sprzeciwu wobec takiego przetwarzania, a także prawo do przenoszenia danych.
9. Mają także Państwo możliwość złożenia skargi do Prezesa Urzędu Ochrony Danych Osobowych.
10. Państwa dane mogą być przetwarzane w sposób zautomatyzowany i nie będą profilowane.



**LISTA OBECNOŚCI
SOŁTYSI GMINY SZUBIN
XXXIV sesja Rady Miejskiej w Szubinie
kadencja 2018-2023
24 czerwca 2021 r.**

lp.	Imię i nazwisko	Podpis
1.	Borowiak Radosław	podpis – lista obecności radnych
2.	Borowiak Szymon	
3.	Buczowski Mariusz	
4.	Chruściński Krzysztof	
5.	Ciesielski Tadeusz	
6.	Domagała Bożena	
7.	Jasiak Małgorzata	
8.	Jasiński Tomasz	
9.	Katafiasz Elżbieta	podpis – lista obecności radnych
10.	Klim Sylwia	
11.	Konieczka Paweł	
12.	Kończal Violetta	
13.	Kornacka Iwona	
14.	Kowalski Piotr	
15.	Kozdęba Agnieszka	
16.	Kozłowski Andrzej	
17.	Krajnik-Damazyn Agnieszka	

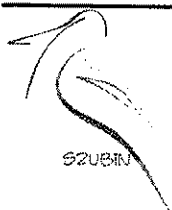

18.	Kromrych Paweł	
19.	Kurowski Andrzej	
20.	Lewandowski Andrzej	
21.	Lis Iwona	
22.	Luchowska Mariola	
23.	Łukasik Mariusz	
24.	Marmurowicz Natalia	
25.	Miniszewski Stanisław	
26.	Myśliwiec Ewa	
27.	Orchowski Łukasz	
28.	Ośka Krzysztof	
29.	Pawlik Agnieszka	
30.	Pietrykowski Krzysztof	
31.	Prybiński Paweł	
32.	Sobkowski Andrzej	
33.	Sowa Henryk	
34.	Szczepaniak Kamila	
35.	Świątkowska Barbara	
36.	Wesołowski Rafał	
37.	Winiarski Andrzej	
38.	Wiśniewska Natasza	





**LISTA OBECNOŚCI
PRZEWODNICZĄCYCH ZARZĄDÓW OSIEDLI
XXXIV sesja Rady Miejskiej w Szubinie
kadencja 2018-2023
24 czerwca 2021 r.**

lp.	Imię i nazwisko	Podpis
1.	Balicki Maciej	
2.	Krajewski Artur	_____
3.	Szparag Jan	_____
4.	Twardowska Katarzyna	podpis – lista obecności radnych



**Informacje Przewodniczącej Rady
o działaniach podejmowanych w okresie międzysesyjnym oraz
o zgłoszonych interpelacjach i zapytaniach radnych**

XXXIV sesja rady 24-06-2021 r.

- **30 maja br.** do biura Rady Miejskiej w Szubinie wpłynął raport o stanie gminy Szubin za 2020 r. Raport otrzymaliście Państwo do wiadomości mailem.
- **10 czerwca br.** do biura rady wpłynął od Wojewódzkiego Sądu Administracyjnego w Bydgoszczy odpis wyroku dot. stwierdzenia nieważności uchwały nr XVI/149/20 z dnia 20 lutego 2020 r. w przedmiocie miejscowego planu zagospodarowania przestrzennego dla północnej części miasta Szubina (dot. przydomowych oczyszczalni ścieków). Dokument dostępny jest w biurze rady.
- **10 czerwca br.** wpłynęły do biura rady uchwały Komisji Rewizyjnej Rady Miejskiej w Szubinie ws. wyrażenia opinii o wykonaniu budżetu Gminy Szubin za 2020 r. oraz o udzielenie absolutorium dla Burmistrza Szubina za 2020 r. Uchwały przesłałam 15 czerwca br. do RIO w Bydgoszczy z prośbą o zaopiniowanie. 16 czerwca br. RIO zaopiniowało pozytywnie wnioski KR.
- **Od ostatniej sesji złożone zostały 2 interpelacje.**
Interpelacje złożył radny Piotr Adamczewski.
Pierwsza dot. możliwości zamontowania dodatkowych hydrantów naziemnych na rynku w Rynarzewie, a druga prośby o poprawienie bezpieczeństwa i podkrzesanie gałęzi na drzewie przy zjeździe z DK 5 na drogę powiatową nr 1950 oraz uporządkowanie ww. drogi po okresie zimowym.

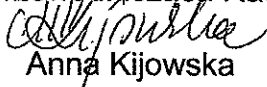
Przewodnicząca Rady

Anna Kijowska

Sprawozdanie
Burmistrza Szubina z działalności międzysesyjnej
za okres od 25 maja 2021r. do 23 czerwca 2021r.

1. W okresie sprawozdawczym wydałem 24 zarządzenia. Dotyczyły one następujących spraw:
 - 1) Wydałem pięć zarządzeń w sprawie ustalenia numerów porządkowych budynków.
 - 2) Ustaliłem przerwy w pracy przedszkoli i oddziałów przedszkolnych w szkołach podstawowych prowadzonych przez Gminę Szubin w roku szkolnym 2020/2021.
 - 3) W celu ustalenia i przygotowania sposobu realizacji zadań obrony cywilnej na okres zewnętrznego zagrożenia państwa i wojny postanowiłem opracować Plan Obrony Cywilnej dla Gminy Szubin.
 - 4) Powołałem Zespół Kierowania Procesem Ewakuacji Ludności , a także mienia i zwierząt na wypadek masowego zagrożenia.
 - 5) Wydałem zarządzenie w sprawie przeniesień między paragrafami w ramach działu. Budżet na 2021 rok po dokonanych zmianach po stronie dochodów wynosi 128.799.237,47 zł, a po stronie wydatków 145.911.259,28 zł. Dokonano następujących przeniesień po stronie planu wydatków:
 - w rozdziale 70095 pozostała działalność w dziale gospodarka mieszkaniowa z § 4390 zakup usług obejmujących wykonanie ekspertyz, analiz i opinii przeniesiono kwotę 4.500 zł do § 4610 koszty postępowania sądowego i prokuratorskiego celem skierowania pozwów o nakaz zapłaty z tytułu zaległości czynszowych;

- w rozdziale 90003 oczyszczanie miast i wsi z § 4300 zakup usług pozostałych przeniesiono kwotę 3.000 zł do § 4260 zakup energii;

- z rozdziału 92601 obiekty sportowe z § 6050 z zadania pn.: „Termomodernizacja oraz przebudowa budynku zaplecza szatniowego przy Stadionie Miejskim w Szubinie na działce nr 1783/3 ul. Jana Pawła II 14, w tym dokumentacja ” przeniesiono kwotę 1.000 zł do rozdziału 92695 pozostała działalność w dziale kultura fizyczna do § 6069 do zadania pn.: „Doposażenie infrastruktury turystycznej i rekreacyjnej kąpieliska Wąsoskiego w Wąsoszu nad jeziorem Wąsoskim”;

- z rozdziału 92605 zadania w zakresie kultury fizycznej z § 4170, § 4190, z § 4300 i z § 4710 przeniesiono łącznie kwotę 13.000 zł do rozdziału 92695 pozostała działalność w dziale kultura fizyczna do § 4210 zakup materiałów i wyposażenia.

Na wniosek Dyrektora MGOPS dokonano przeniesień między paragrafami w rozdziale 85219 – ośrodki pomocy społecznej w ramach zadań własnych na kwotę 10.000 zł oraz między rozdziałem 85504 – wspieranie rodziny i rozdziałem 85508 – rodziny zastępcze na kwotę 25.600 zł.

- 6) Przeznaczyłem do wydzierżawienia w drodze bezprzetargowej nieruchomość gruntową, położoną w Turze oznaczoną nr 260/24 o powierzchni 0,2200 ha. Cel dzierżawy – tereny składowe.
- 7) W miesiącu czerwcu w Urzędzie Miejskim w Szubinie ogłoszono 3 konkursy na wolne stanowiska urzędnicze. Powołałem trzy komisje konkursowe do przeprowadzenia tych naborów. Dwa konkursy odbyły się 18 czerwca 2021r. W wyniku przeprowadzonego konkursu na wolne stanowisko urzędnicze w Referacie Zarządzania Budynkami najwyższą ilość punktów

uzyskała pani Dorota Zagrodzka, a na stanowisko ds. kadr pani Aleksandra Mruczkowska. Tym samym obie panie zostały wybrane na stanowiska urzędnicze w Urzędzie Miejskim w Szubinie. 30 czerwca 2021 r. odbędzie się konkurs na wolne stanowisko urzędnicze w Referacie Zarządzania Inwestycjami.

- 8) Przeznaczyłem do sprzedaży w drodze przetargu ustnego nieograniczonego nieruchomości gruntową położoną w Szubinie, przy ul. Sportowej, oznaczoną nr 817/14 o powierzchni 2,2177 ha. Cena nieruchomości 745.000 zł netto.
- 9) Postanowiłem opracować Plan ewakuacji (przyjęcia) na wypadek zagrożenia bezpieczeństwa państwa i wojny dla Gminy Szubin.
- 10) Ustaliłem skład Komisji ds. przyznawania pomocy finansowej dla nauczycieli z Funduszu Zdrowotnego.
- 11) Desygnowałem przedstawiciela Gminy Szubin do składu Rady Nadzorczej KPEC Sp. z o.o. z siedzibą w Szubinie. Pierwotnie miał to być Pan Piotr Milik. Ostatecznie będzie to Pani Wioletta Borys-Stachowiak.
- 12) Wydałem zarządzenie w sprawie czasowego ograniczenia funkcjonowania Urzędu Miejskiego w Szubinie w związku z wystąpieniem stanu epidemii. W związku z kolejnymi zmianami rozporządzenia Rady Ministrów z dnia 6 maja 2021r. w sprawie ustanowienia określonych ograniczeń, nakazów i zakazów w związku z wystąpieniem stanu epidemii, złagodzone zasady przyjęć interesantów w urzędzie.
- 13) Dokonałem zmiany zarządzenia w sprawie ustalenia wysokości czynszu za dzierżawione nieruchomości z zasobów mienia komunalnego przeznaczone lub wykorzystywane na cele inne niż rolnicze.

14) Ustaliłem stawki czynszu za 1m² powierzchni użytkowej lokali mieszkalnych wchodzących w skład mieszkaniowego zasobu Gminy Szubin oraz lokali podnajmowanych przez Gminę Szubin.

2. Realizacja inwestycji na terenie gminy przedstawia się następująco:
Termomodernizacja i przebudowa budynku przy ul. Kcyńskiej 34 w Szubinie

7 czerwca br. nastąpiło przekazanie terenu budowy. Wykonawcą robót jest firma BYDGOSTA Sp. z o.o. z siedzibą w Bydgoszczy. Koszt inwestycji wyniesie 5 868 000 zł brutto. Zadanie współfinansowane jest ze środków Unii Europejskiej w wysokości 1 308 264,49 zł w ramach Regionalnego Programu Operacyjnego Województwa Kujawsko-Pomorskiego na lata 2014-2020. W ramach inwestycji w modernizowanym budynku powstanie m.in. nowa sala ślubów Urzędu Stanu Cywilnego, sala służąca do obrad sesji Rady Miejskiej, a także biura Urzędu Miejskiego.

Zagospodarowanie terenu rekreacyjnego przy Szkole Podstawowej w Rynarzewie

Dnia 26.05.2021 r. podpisano umowę na wykonanie dokumentacji projektowej zagospodarowania terenu rekreacyjnego z Biurem Budowlanym JAKSET z siedzibą w Szubinie. Koszt opracowania dokumentacji projektowej wyniesie 12 852,00 zł. Termin realizacji zadania ustalono do dnia 30.06.2021 r.

3. 24 maja 2021 r. podpisana została umowa o dofinansowanie operacji „Doposażenie infrastruktury turystycznej i rekreacyjnej nad Jeziorem Wąsoskim”. Operacja realizowana będzie w ramach działania „Realizacja lokalnych strategii rozwoju kierowanych przez

społeczność" w ramach Priorytetu 4 "Zwiększenie zatrudnienia i spójności terytorialnej", objętego Programem Operacyjnym "Rybnactwo i Morze" na lata 2014-2020. Ogólna wartość projektu zgodnie z umową to 47.500,00 zł. Wnioskowana kwota dofinansowania to 38.235,00 zł. Otrzymane dofinansowanie przeznaczone zostanie na zakup łodzi ratowniczej, w ramach doposażenia infrastruktury turystycznej i rekreacyjnej kąpieliska w Wąsoszu. Łódź ratownicza wykorzystywana będzie przez ratowników wodnych, w ramach niesienia pomocy osobom potrzebującym na akwenie wodnym.

4. Złożono wniosek o dofinansowanie projektu pn. „Szkoly aktywnych zmysłów - kontynuacja” w ramach Działania 10.1 Kształcenie ogólne i zawodowe w ramach ZIT, Poddziałania 10.1.2 Kształcenie ogólne w ramach ZIT w ramach Regionalnego Programu Operacyjnego Województwa Kujawsko- Pomorskiego na lata 2014-2020. Projekt jest kontynuacją projektu "Szkoly aktywnych zmysłów" realizowanego w latach 2018-2020 przez Gminę Szubin. Głównym celem projektu jest realizacja procesu indywidualizacji pracy z uczniem ze specjalnymi potrzebami rozwojowymi i edukacyjnymi, poprzez doposażenie sal do prowadzenia terapii integracji sensorycznej w szkołach Gminy Szubin. Projekt przewiduje:
 - doposażenie szkół w sprzęt niezbędny do pracy z uczniami ze specjalnymi potrzebami edukacyjnymi oraz uczniami młodszymi;
 - wsparcie w zakresie indywidualizacji pracy z uczniem o specjalnych potrzebach edukacyjnych;
 - szkolenia dla nauczycieli.

Projekt przeznaczony dla wszystkich szkół podstawowych Gminy Szubin: SP nr 1 w Szubinie; SP nr 2 w Szubinie; SP w Rynarzewie; SP w Kowalewie; SP w Królikowie; SP w Turze; SP w Kołaczkowie.

5. 9 czerwca 2021 r. ogłoszono postępowanie w trybie podstawowym bez negocjacji na budowę drogi łączącej ulicę Św. Marcina (nr 090947C) od km 0+000 do km 0+037,38 z ulicą Młyńską (nr 090929C) od km 0+000 do 0+211,92 w Szubinie. Termin składania ofert wyznaczono na 1 lipca 2021 r.
6. W wyniku przeprowadzonych postępowań podpisano następujące umowy:
 - 1) 2 czerwca 2021 r. z firmą BYDGOSTA Sp. z o.o. z siedzibą w Bydgoszczy (85-766) przy ul. Fordońskiej 246 na Termomodernizację i przebudowę budynku przy ul. Kcyńskiej 34 w Szubinie na kwotę 5.868.000,00 zł.
 - 2) 15 czerwca 2021 r. z firmą BRUKOP Anna Andrysiak z siedzibą w Bydgoszczy (85-792) przy ul. Pienińskiej 13 na Przebudowę drogi gminnej nr 090595C – ulicy Św. Wojciecha w Kołaczkowie w km od 0+000 do km 0+271,55 na kwotę 432.321,30 zł.
7. 22 czerwca odbyło się zebranie wiejskie w sołectwie Godzimierz. Zebranie wiejskie dokonało wyboru nowego sołtysa. Został nim pan Tomasz Jasiński.
8. 21 maja 2021 r. zostało podpisane pomiędzy Gminą Szubin, a Wojewódzkim Funduszem Ochrony Środowiska i Gospodarki Wodnej w Toruniu porozumienie na utworzenie punktu konsultacyjno-informacyjnego. Podpisane porozumienie wymaga

zorganizowania cyklu spotkań rozpowszechniających zasady Programu Priorytetowego „Czyste Powietrze”. W dniu 14 czerwca 2021 r. odbyło się pierwsze spotkanie, na którym mieszkańcy otrzymali niezbędną wiedzę o możliwości uzyskania dotacji do zadań takich jak wymiana kotła, ocieplenie budynku mieszkalnego jednorodzinnego i wymiana okien i drzwi. Przekazane zostały również ulotki reklamowe o wysokości uzyskania dotacji, a także przedstawione zostały zasady rejestracji na stronie beneficjenta oraz zasady wypełniania wniosków. 14 czerwca 2021 r. uruchomiony został w siedzibie Urzędu Miejskiego w Szubinie, ul. Kcyńska 12, w biurze nr 4 punkt konsultacyjno-informacyjny „Czystego Powietrza”. Osoby zainteresowane otrzymaniem wsparcia finansowego z WFOŚiGW w Toruniu na: wymianę starego źródła ciepła na ekologiczny system grzewczy, termomodernizację budynku, wymianę stolarki okiennej i drzwiowej oraz na montaż i zakup mikroinstalacji fotowoltaicznej w budynku mieszkalnym jednorodzinnym mają możliwość wypełnienia wniosku o dofinansowanie oraz wniosku o płatność w siedzibie tut. urzędu. Dodatkowo osoby, które we własnym zakresie wypełniły wniosek o dofinansowanie i złożyły go w wersji elektronicznej przez skrzynkę podawczą Funduszu mogą za pośrednictwem Gminy Szubin złożyć wniosek o dofinansowanie w formie tradycyjnej (papierowej) w w/w punkcie konsultacyjno-informacyjnym. W myśl zasad programu „Czyste Powietrze” wniosek o dofinansowanie należy wysłać zarówno w formie elektronicznej jak i w wersji tradycyjnej, by uznać go za kompletny. Data wpływu podpisanego wniosku o dofinansowanie do kancelarii Gminy Szubin stanowi datę złożenia wniosku do WFOŚiGW w Toruniu.

9. Dnia 9 czerwca w Urzędzie Stanu Cywilnego odbyło się wręczenie Nagród Burmistrza za osiągnięcia w dziedzinie twórczości artystycznej, upowszechniania kultury i sztuki oraz za znaczące osiągnięcia sportowe w 2020 roku. W kategorii sportu nagrodzeni zostali: Szymon Przybylski i Kacper Jankowski, a w dziedzinie twórczości artystycznej, upowszechniania kultury i sztuki nagrodę otrzymali: Justyna Droszcz, Marcin Pełka oraz Marcin Zonenberg.
10. Dnia 10 czerwca 2021 r. odbyło się wręczenie stypendiów naukowych dla uczniów szkół podstawowych. Nagrodzeni zostali uczniowie Szkoły Podstawowej nr 2 im. Władysława Broniewskiego w Szubinie: Walkiewicz Cyprian – laureat Konkursu Przedmiotowego z chemii, Sobański Adam – laureat Konkursu Przedmiotowego z historii oraz Kuczbański Rafał – finalista Konkursu Przedmiotowego z matematyki. 21 czerwca 2021 r. odbyła się II tura wręczenia stypendiów naukowych dla uczniów szkół podstawowych. Nagrodzeni zostali: Aleksander Tabor – uczeń klasy VII Szkoły Podstawowej nr 1 im. Króla Władysława Jagiełły w Szubinie, uzyskał tytuł finalisty konkursu przedmiotowego z historii organizowanego przez Kuratorium Oświaty w Bydgoszczy. Jakub Błażejowski – uczeń klasy VIII Szkoły Podstawowej im. Powstańców Wielkopolskich w Rynarzewie, uzyskał tytuł laureata konkursu przedmiotowego z geografii organizowanego przez Kuratorium Oświaty w Bydgoszczy oraz tytuł finalisty konkursu przedmiotowego z języka angielskiego organizowanego przez Kuratorium Oświaty w Bydgoszczy. Przyznano także Nagrodę Burmistrza za znaczące osiągnięcia sportowe w 2020 roku. Nagrodzony został Pan Daniel Sobczak, który zajął III miejsce podczas Mistrzostw Polski Juniorów w Wioślarstwie w Poznaniu – czwórka ze sternikiem.

11. 16 czerwca 2021 r. wybrano wykonawcę na opracowanie Strategii Rozwoju Miasta i Gminy na lata 2022-2030. Jest nim firma Lech Consulting Sp z o.o. z Torunia.
12. Ogłosiłem nabór uzupełniający rachmistrzów spisowych do NSP2021. Termin składania ofert upływa 27 czerwca 2021r. Szczegóły na stronie szubin.pl i bip.szubin.pl oraz w na tablicy ogłoszeń w urzędzie i w Gminnym Biurze Spisowym w Szubinie (biuro nr 26).
13. W związku z trwającym narodowym spisem powszechnym ludności i mieszkań 2021 rozpoczęliśmy organizację mobilnych punktów spisowych. Takie punkty działały już w czerwcu w Zamościu, Rynarzewie i w Szubinie przy ul. Winnica 15. 28 czerwca od 15.00 do 18.00 zapraszamy mieszkańców Szaradowa do świetlicy wiejskiej , a 12 lipca mieszkańców Rynarzewa do świetlicy wiejskiej od godziny 15.00 do 18.00. Informuję, że od 23 czerwca rachmistrzowie spisowi mogą przeprowadzać wywiady bezpośrednie. Jeśli chodzi o postęp prac spisowych to informuję, że w naszej gminie na 24.917 osób spisało się do tej pory 6.461, co stanowi 25,93%.
14. Program „Dobry Start - 300+” na nowych zasadach od 1 lipca 2021. 15 czerwca Rada Ministrów przyjęła projekt rozporządzenia Ministerstwa Rodziny i Polityki Społecznej zmieniającego zasady naboru wniosków do programu „Dobry Start” na rok szkolny 2021/2022. Co się zmienia? Składanie wniosków będzie odbywać się tylko w formie elektronicznej, a obsługą zajmie się Zakład

Ubezpieczeń Społecznych. Dla rodziców, którzy do tej pory składali wnioski o świadczenie poprzez bankowość elektroniczną, PUE ZUS oraz system Empatia zmiana będzie niewidoczna, ponieważ z ich perspektywy składanie wniosków odbędzie się dokładnie w takim samym trybie. Nie będzie możliwości złożenia wniosku w formie tradycyjnej – papierowej. Wszyscy rodzice dzieci uczących się w szkołach od 1 lipca mogą, tak jak w ubiegłych latach, składać wnioski online:

- przez portal informacyjno-usługowy Emp@tia
- przez bankowość elektroniczną
- przez portal PUE ZUS.

Wnioski należy składać do 30 listopada. Świadczenie tak jak dotychczas nie przysługuje na dzieci rozpoczynające roczne przygotowanie przedszkolne (zerówki). Świadczenie dobry start wypłacane będzie wyłącznie w formie bezgotówkowej na wskazany we wniosku numer rachunku bankowego. Korespondencja w sprawie świadczenia dobry start zarówno ze strony ZUS jak i osoby ubiegającej się odbywać się będzie wyłącznie w formie elektronicznej za pomocą systemu informatycznego PUE ZUS.

15. Od 18 czerwca br. uczestniczyłem w zebraniach sprawozdawczo-wyborczych jednostek OSP gminy Szubin. Okres sprawozdań rozpoczęła jednostka OSP Szubin, następnie zebrania odbyły się w Królikowie, Turze, Wąsoszu, Chomętowie, Słonawach i Ciężkowie. Jest to rok niezwykle ważny dla członków OSP, bo podczas walnych Zebrań Sprawozdawczo-Wyborczych Ochotniczych Straży Pożarnych gminy Szubin, wybierane są nowe władze na pięcioletnią kadencję 2021-2025. W najbliższą sobotę tj. 26 czerwca wybory odbędą się w OSP Rynarzewo i będą to wybory

zamykające okres sprawozdań w naszej gminie. Natomiast wybory Prezydium Zarządu Oddziału Miejsko-Gminnego Związku Ochotniczych Straży Pożarnych RP w Szubinie odbędą się we wrześniu br. Wszystkim druhnom i druhom serdecznie gratuluję oraz życzę sukcesów w działaniach na rzecz OSP i mieszkańców naszej gminy. Dziękuję także za trud wniesiony w służbę, jaką jest bycie strażakiem oraz poświęcenie dla naszej lokalnej społeczności.

16. Koniec maja opiewał w wiele okolicznościowych świąt, które są okazją do złożenia życzeń: 26-ego obchodziliśmy Dzień Matki, 27-ego Dzień Samorządu Terytorialnego, a 29-ego Dzień Działacza Kultury. Wczoraj 23-ego czerwca obchodziliśmy Dzień Ojca.
17. Gmina Szubin i Pałucko-Pomorskie Stowarzyszenie Astronomiczno-Ekologiczne - za utworzenie Centrum Astronomiczno - Kulturalno - Dydaktycznego w Niedźwiadach otrzymało wyróżnienie Marszałka Woj. Kuj-Pom. w kategorii „Innowacyjne metody stosowane w zakresie rozwoju, promocji miast i obszarów wiejskich”. Ponadto wyróżnienie w kategorii „Rolnictwo i Rozwój Obszarów Wiejskich” otrzymało Przedsiębiorstwo Wielobranżowe Lechpol Sp. z o.o.– za organizację i prowadzenie konsorcjum Moja Soja, realizującego pionierskie prace badawczo-rozwojowe nad uprawą soi niemodyfikowanej genetycznie.
18. Pani Katarzyna Jaskólska Prezes Kujawsko-Pomorskiego Stowarzyszenia Pomocy Bliźniemu Judym oraz Pani Danuta Pilarska Sekretarz Kujawsko-Pomorskiej Rady Wojewódzkiej NSZZ RI Solidarność zostały finalistkami plebiscytu Osobowość Roku

2020 na szczeblu powiatowym, docierając do rangi wojewódzkiej. Serdecznie gratuluję.

19. Włączyliśmy się do rywalizacji o tytuł Rowerowej Stolicy Polski, kręcimy kilometry razem z naszymi sąsiadami (ze Stowarzyszeniem Metropolia Bydgoszcz). Uczniowie będą mogli rywalizować o puchar Najbardziej Rowerowej Szkoły w gminie oraz o indywidualny tytuł Młodego Mistrza Dwóch Kółek. Dla trójki najbardziej aktywnych rowerzystów przewidujemy vouchery do sklepu sportowego. Wystarczy pobrać bezpłatną aplikację Aktywne Miasta i wyruszyć w drogę.
20. Zapraszam na niedzielny Gminny Rajd Rowerowy, który odbędzie się 27 czerwca. Startujemy o godz. 10:00 z szubińskiego rynku, ścieżką rowerową w kierunku Kowalewa, Smolniki, Zielonowo i z powrotem do miasta. Zapisy internetowe na stronie www.szubin.pl trwają do jutra, zapewniamy bezpłatne pakiety startowe dla uczestników.
21. Zwołałem I posiedzenie Rady Seniorów Gminy Szubin II kadencji, które odbędzie się 5 lipca 2021 roku o godz. 10.00 w MGOPS Szubin, podczas którego radni złożą ślubowanie i przeprowadzone zostaną wybory na funkcje: Przewodniczącego Rady Seniorów, Wiceprzewodniczącego RS i Sekretarza RS.
22. 15 czerwca w Kowalewie, na prośbę mieszkańców, odbyło się spotkanie dotyczące budowy ubojni w miejscowości Słupy-Kowalewo.

Szubin, 23 czerwca 2021r.

BURMISTRZ

Mariusz Piotrkowski

Załącznik Nr 8
do protokołu Nr XXXIV/121
z dnia 2021-06-24

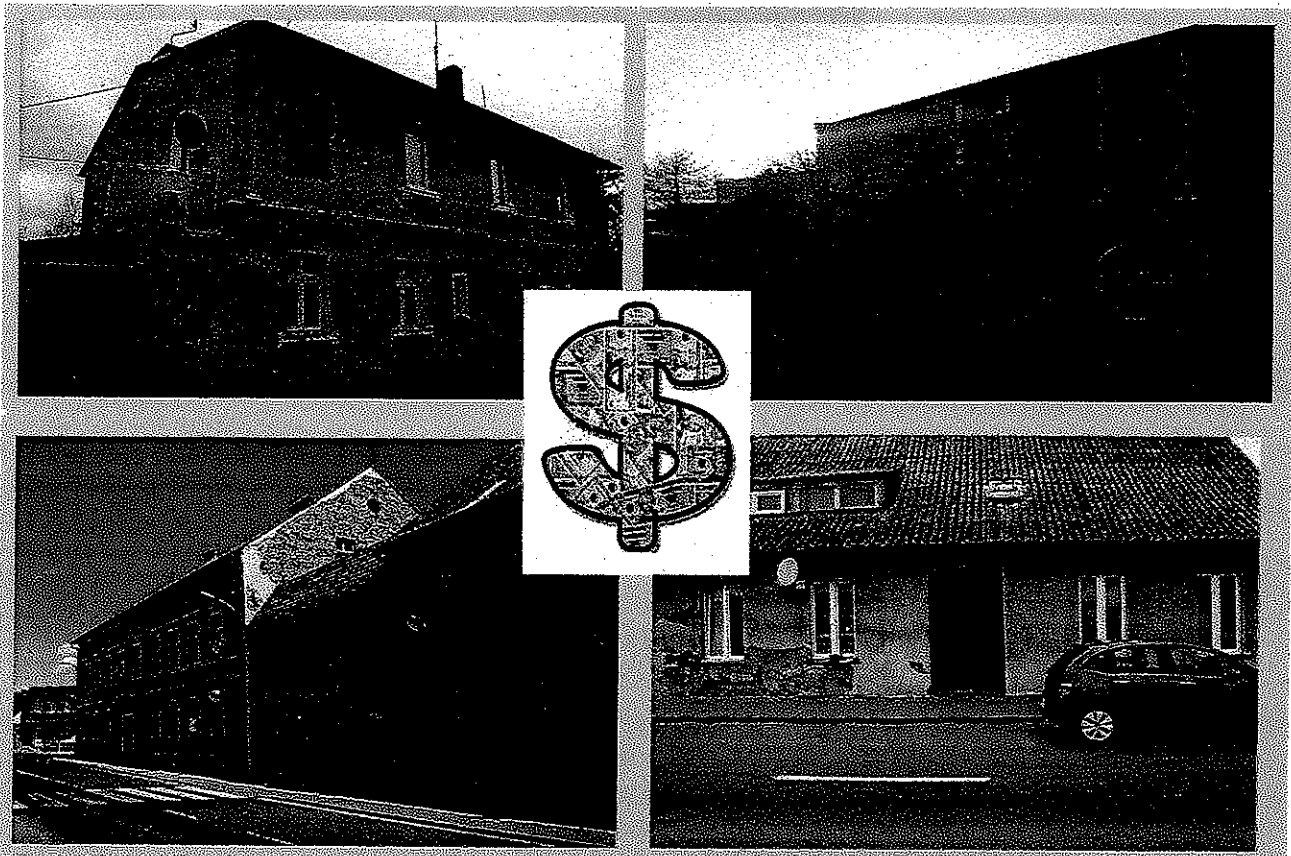

*Informacja z działalności
w zakresie gospodarki
budynkami i lokalami
gminnymi (mieszkalnymi
i użytkowymi)
za rok 2020.*



Szubin, czerwiec 2021 r.

1. Wielkość zasobu mieszkaniowego Gminy Szubin.

Urząd Miejski w Szubinie jako zarządca zasobu mieszkaniowego Gminy Szubin na dzień 31 grudnia 2020 r. administrował 227 lokalami mieszkalnymi – jak na wykresie i w tabelach poniżej:

Wykres nr 1. Lokalizacja lokali mieszkalnych z podziałem na miasto i wieś.

200

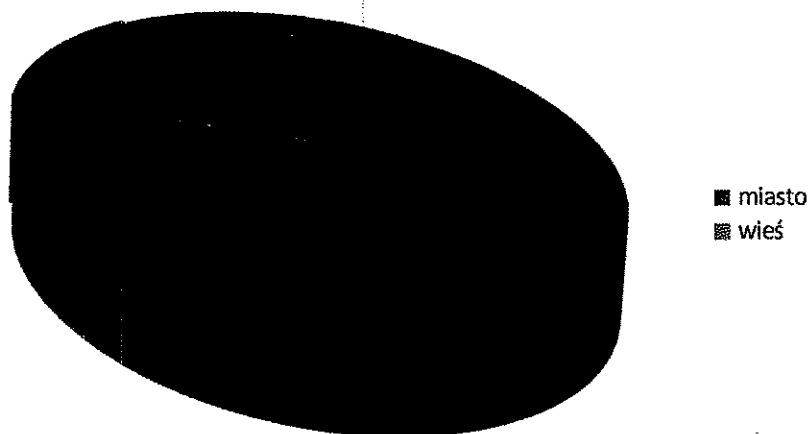

Źródło: opracowanie własne.

Tabela nr 1. Zestawienie ogólne lokali.

	Mieszkania w budynkach stanowiących własność Gminy	Mieszkania w budynkach wspólnot mieszkaniowych	Budynki pozostające w samoistnym posiadaniu Gminy
Miasto	18 budynków 152 mieszkania o pow. użytkowej 5.888,53 m ²	41 mieszkań o pow. użytkowej 1752,15 m ² w 20 budynkach	1 budynek 5 mieszkań o pow. użytkowej 207,56 m ²
Wieś	10 budynków 19 mieszkań o pow. użytkowej 955,54m ²	10 mieszkań o pow. użytkowej 364,67 m ² w 10 budynkach	

Źródło: opracowanie własne.

Tabela nr 2. Mieszkania w budynkach stanowiących własność Gminy.

Lp.	Położenie budynku	Ilość lokali	Pow. użytkowa lokali (m ²)
Budynki na terenie miasta			
1.	ul. Władysława Broniewskiego 1	8	366,50
2.	ul. Władysława Broniewskiego 2	4	103,84
3.	ul. Władysława Broniewskiego 3	24	798,27
4.	ul. Władysława Broniewskiego 4	24	799,02
5.	ul. Władysława Broniewskiego 4A	6	271,52
6.	ul. Władysława Broniewskiego 5	24	799,02
7.	ul. Browarna 3	4	120,50
8.	ul. Browarna 5	6	233,09
9.	ul. Browarna 8	5	262,23
10.	ul. Młyńska 20	7	262,86
11.	ul. Winnica 42	2	141,05
12.	ul. Ogrodowa 12	5	201,17
13.	ul. Kcyńska Nowe Osiedle 4	5	295,83
14.	ul. Nakielska 17	4	209,66
15.	ul. Kościuszki 18	9	420,90
16.	ul. Jana Pawła II 3	1	51,84
17.	ul. 3 Maja 33A	13	492,81
18.	ul. Winnica 79a	1	61,90
RAZEM		152	5888,53
Budynki na terenie wiejskim			
1.	Grzeczna Panna	1	64,50
2.	Żurczyn 1	2	80,66
3.	Żurczyn 2	3	127,26
4.	Samokłęski Małe 16a	2	98,25
5.	Niedźwiady 9	1	49,20
6.	Smolniki 11	2	103,00
7.	Szaradowo 10	1	60,20
8.	Słonawy 28	3	138,10
9.	Słonawy 48	2	94,00
10.	Wąsosz, ul. Słoneczna 20	2	140,37
RAZEM		19	955,54

Źródło: opracowanie własne.

Tabela nr 3. Mieszkania w budynkach stanowiących własność wspólnot mieszkaniowych z udziałem Gminy.

Lp.	Położenie budynku	Ilość lokali	Pow. użytkowa lokali (m ²)
Budynki na terenie miasta			
1.	ul. Władysława Broniewskiego 6	2	94,20
2.	ul. Browarna 2	2	68,36
3.	ul. Kcyńska 5	1	67,46

4.	ul. 3 Maja 29	1	29,10
5.	ul. 3 Maja 30	4	122,95
6.	ul.3 Maja 33	3	124,90
7.	ul. 3 Maja 39	5	190,53
8.	ul. Młyńska 14	2	123,34
9.	ul. Mostowa 1	2	38,65
10.	ul. Os. Cieleckiego 3	1	34,34
11.	ul. Os. Cieleckiego 4	1	34,72
12.	ul. Os. Cieleckiego 5	2	68,34
13.	ul. Os. Cieleckiego 6	1	34,95
14.	Plac Kościelny 4	1	86,42
15.	Plac Wolności 3	1	53,00
16.	ul. Gen. K. Grudzielskiego 10	1	49,14
17.	ul. Gen. K. Grudzielskiego 11	3	144,87
18.	ul. Nowa 2	1	38,38
19.	ul. Św. Marcina 4	5	267,76
20.	ul. Św. Marcina 7	2	80,80
RAZEM		41	1.752,15
Budynki na terenie wiejskim			
1.	Chomętowo 24	1	37,30
2.	Dąbrówka Słupska 20	1	21,19
3.	Dąbrówka Słupska 21	1	17,80
4.	Szkocja, ul. Wspólna 48	1	24,41
5.	Królikowo, ul. Zaleska 7a	1	79,89
6.	Królikowo, ul. Poczтовая 5	1	21,91
7.	Skórzewo 9	1	49,59
8.	Rynarzewo, ul. Szkolna 9a	1	45,16
9.	Stary Jarużyn 47	1	34,28
10.	Retkowo 36	1	33,14
RAZEM		10	364,67

Źródło: opracowanie własne.

Tabela nr 4. Mieszkania w budynkach pozostających w posiadaniu samoistnym Gminy.

Lp.	Położenie budynku	Ilość lokali	Pow. użytkowa lokali (m ²)
1.	Szubin, ul. Paderewskiego 5	5	207,56
RAZEM		5	207,56

Źródło: opracowanie własne.

Łączna powierzchnia mieszkań, którymi władała Gmina Szubin wynosiła 9.168,45 m² (miasto: 7.848,24 m², wieś: 1.320,21m²). Przeciętna powierzchnia lokalu to 40,39 m² (miasto: 39,64 m², wieś: 45,52 m²).

Referat Zarządzania Budynkami prowadzi również sprawy związane z zarządzaniem gminnymi budynkami i lokalami użytkowymi takimi jak:

- Budynek w Szubinie przy ul. Kcyńskiej 34 w Szubinie (były internat Zakładu Poprawczego). W jednej części ma swoją siedzibę Miejsko-Gminny Ośrodek Pomocy Społecznej, a Parafialny Oddział Akcji Katolickiej prowadzi stołówkę dla potrzebujących. W części dotychczas nieużytkowanej, w pierwszych dniach czerwca, rozpoczęła się przebudowa i termomodernizacja w celu adaptacji budynku na potrzeby Urzędu Miejskiego w Szubinie.
- Budynek przy ul. Winnica 15 w Szubinie przebudowany na potrzeby świetlicy środowiskowej, oddany do używania Miejsko-Gminnemu Ośrodkowi Pomocy Społecznej.
- Budynek w Turze przy Osadzie Leśnej gdzie znajdują się trzy garaże wynajmowane mieszkańcom Osady Leśnej.
- Budynek w Niedźwiadach - Centrum Astronomiczno-Kulturalno-Dydaktycznego.
- Lokal użytkowy w budynku Ośrodka Zdrowia w Królikowie gdzie mieści się punkt przedszkolny.
- Podziemne magazyny przy ul. Browarnej 4 w Szubinie.
- Lokal byłej świetlicy w Starym Jaruzynie,
- Budynki gospodarcze przy budynkach mieszkalnych,
- Lokal poczty w Turze,
- Lokale – filie Biblioteki Publicznej w Szubinie,
- Budynek byłej drukarni zakładu poprawczego przejęty od Skarbu Państwa w celu utworzenia miejsca pamięci „OFLAG 64”

Tabela nr 5. Wyposażenie lokali gminnych w instalacje.

Lp.	Rodzaj instalacji	Ilość nieruchomości posiadająca instalację (wyrażona w %)
1.	elektryczna	100
2.	wodociągowa	98
3.	kanalizacyjna	98
4.	centralne ogrzewanie	40
5.	centralna ciepła woda użytkowa	33

Źródło: opracowanie własne

Mieszkaniowy zasób gminy jest w 100 % wyposażony w instalację elektryczną, która jest na bieżąco modernizowana w trakcie remontów budynków i lokali. Potrzeby w tym zakresie są jednak nadal duże. Wiek instalacji, które w większości są aluminiowe, coraz większa ilość sprzętów gospodarstwa domowego zasilanych prądem sprawia, że instalacje te często nie wytrzymują obciążenia. 98% nieruchomości posiada instalację wodociągową i kanalizacyjną, która jest również sukcesywnie wymieniana w niezbędnym zakresie. Instalacje te po długoletniej eksploatacji są skorodowane i wykazują dużą awaryjność. Instalacje wodociągowe są niemal w całości opomiarowane.

W instalację centralnego ogrzewania wyposażonych jest 40 % lokali gminnych, zaś w instalację ciepłej wody użytkowej 33 %. Stan tych instalacji jest dostateczny.

2. Potrzeby remontowe zasobu mieszkaniowego Gminy Szubin.

Niezmiennie wiele do życzenia pozostawia ogólny stan techniczny budynków i lokali gminnych.

Jak wynika z poniższego wykresu zdecydowana większość lokali mieszkalnych znajduje się w budynkach, które z uwagi na wiek wykazują bardzo duże zużycie funkcjonalne i techniczne. Średni wiek tych budynków wynosi 94 lata.

Wykres nr 2. Budynki komunalne stanowiące wyłączną własność Gminy wg lat powstania.

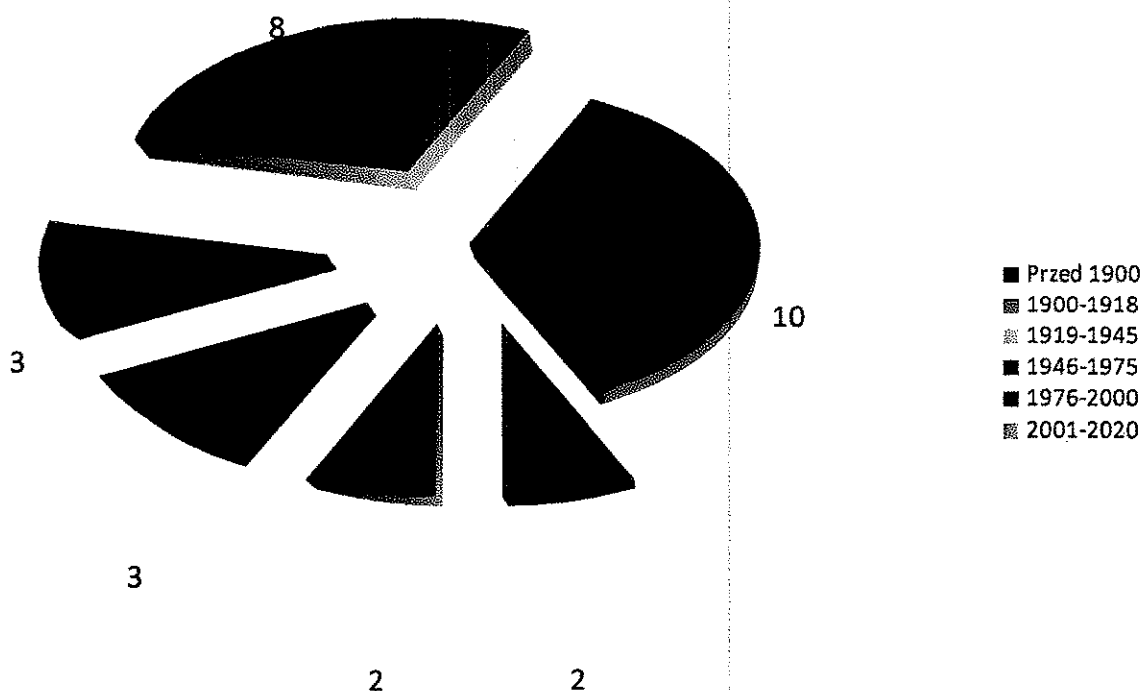

Źródło: opracowanie własne.

Budynki przedstawiają różny stan zużycia jednak ich zdecydowana większość, w znacznym stopniu, odbiega od wymogów i norm obecnie obowiązujących. W miarę możliwości Gmina Szubin, jako właściciel tych zasobów, stara się utrzymać je w stanie przydatnym do użytku. Niestety brakuje środków na zdecydowaną poprawę sytuacji w tym zakresie.

Istotnym problemem w tej kwestii jest stan dachów i to nie tylko tych pokrytych płytą eternitową (ok. 42 % wszystkich budynków gminnych) ale i innych pokryć, które wymagają rozległych napraw bądź wymiany. Ściany zewnętrzne budynków posiadają liczne pęknięcia i zarysowania; ugięcia stropów i więźb dachowych świadczą o zużyciu materiałów. Również elementy drewnianych klatek schodowych wykazują znaczne zniszczenia i ubytki. Problemem jest też brak odpowiedniej izolacyjności ścian zewnętrznych (brak lub uszkodzenie izolacji pionowych i poziomych), co powoduje przenikanie wilgoci z gruntu do ścian budynków (w mieszkaniach panuje wilgoć, widoczne są ślady pleśni). Z roku na rok budynki wymagają coraz większych nakładów finansowych. Niestety z uwagi na fakt, że środki na ten cel są bardzo ograniczone, w budynkach przeprowadzane są na ogół wyłącznie niezbędne prace remontowe, związane najczęściej z awariami bądź koniecznością wymiany instalacji, których stan zagraża bezpieczeństwu ludzi lub mienia.

Dla budynków gminnych zgodnie z przepisami prawa budowlanego prowadzone są książki obiektów budowlanych oraz dokonywane są okresowe kontrole (roczne i 5-letnie), które ujawniają rzeczywiste potrzeby remontowe. Poniższy wykres przedstawia ilość nieprawidłowości stwierdzonych podczas przeprowadzonego w roku 2020 przeglądu rocznego.

Wykres nr 3. Ilość stwierdzonych nieprawidłowości w budynkach gminnych

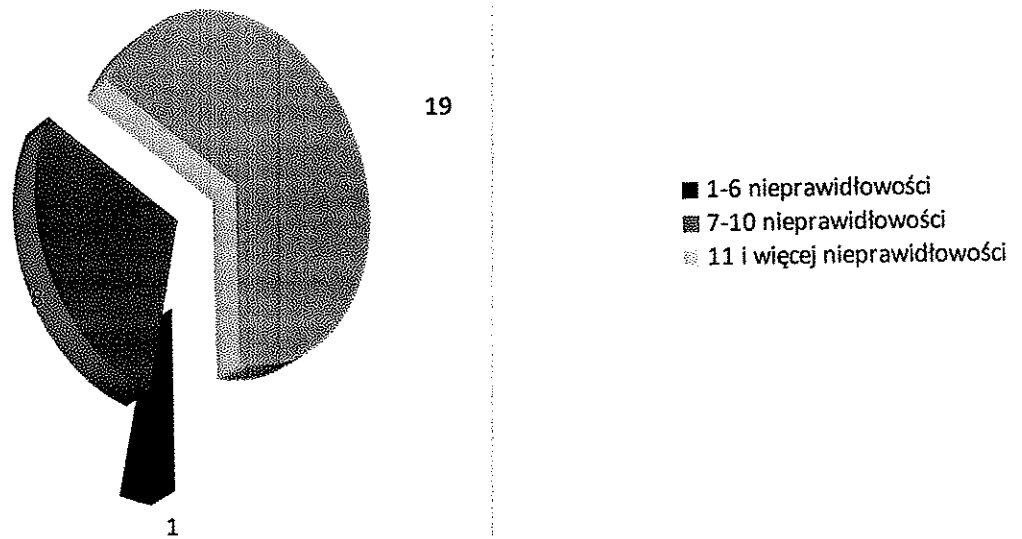

Źródło: opracowanie własne.

Do najczęściej powtarzających się nieprawidłowości lub usterek technicznych w protokołach kontroli budynków należy zaliczyć:

- skorodowane, a w wielu przypadkach wymagające wymiany, rynny, opierzenia i obróbki blacharskie,
- zły stan pokrycia dachów – w kilku przypadkach alarmujący,
- zły stan elewacji budynków – liczne spękania i złuszczenia cegieł, zacieki, odparzenia i ubytki tynków,
- zły stan schodów zewnętrznych – spękania i ubytki betonu,
- zły stan powłok malarskich wewnątrz budynków,
- spękania i zapadnięcia opasek wokół budynków,
- brak zabezpieczeń posadzek przed zawilgoceniem,
- zły stan stolarki okiennej i drzwiowej,
- zły stan schodów drewnianych na klatkach schodowych,
- zarysowania ścian,

- zły stan techniczny instalacji elektrycznych oraz brak zabezpieczeń przeciwpożarowych w gniazdach elektrycznych,
- brak wentylacji i nawiewu w lokalach.

3. Kontrola ściągłości opłat z tytułu najmu lokali komunalnych.

W ramach zadań realizowanych przez Referat Zarządzania Budynkami Urzędu Miejskiego w Szubinie prowadzona jest również windykacja należności.

W okresie od 1 stycznia do 31 grudnia 2020 r. do osób zalegających z płaceniem należności za wynajmowane lokale wysłano 239 wezwań do zapłaty. Złożono 22 wnioski egzekucyjne do komornika sądowego oraz 4 pozwy do Sądu Rejonowego o nakaz zapłaty.

W tym samym czasie z tytułu opłat zaległych (wplaconych przez najemców bądź wyegzekwowanych przez komornika) wpłynęło 83.052,93 zł.

Niestety ogólna kwota zaległości w opłatach związanych z najmem lokali nie maleje a wręcz rośnie. W ciągu 2020r. wzrosła do 684.414,74 zł (na koniec roku 2019 była to kwota 607.487,46 zł). Lokatorzy z różnych przyczyn nie regulują należności, a komornik często umarza postępowanie z uwagi na brak możliwości wyegzekwowania zaległości.

Trudny do wytłumaczenia jest w tej sytuacji spadek ilości osób korzystających z dodatków mieszkaniowych.

W roku 2020 najemcom lokali komunalnych wypłaconych zostało 699 dodatków na kwotę 158.707,91 zł (w tym Szubin – 655, zamiejscowe - 44), a w roku 2019 – 795 (w tym Szubin – 728, zamiejscowe – 67) na kwotę 181.440,60 zł.

Niewielkim zainteresowaniem cieszy się też forma spłaty zadłużenia poprzez spełnienie świadczenia innego rodzaju czyli odpracowanie. W 2020 roku skorzystały z niej zaledwie 2 osoby na łączną kwotę 5.670,00 zł.

W roku 2020 umorzono z urzędu zaległości w kwocie 18.915,41 zł z tytułu najmu pięciu lokali mieszkalnych. Dotyczyły one lokatorów, którzy zmarli i nie pozostawili żadnego majątku, do którego można by kierować postępowanie egzekucyjne.

W celu szerszego zobrazowania sytuacji finansowej w zakresie wpływów zaległych i bieżących, poniżej przedstawiono wykresy:

Wykres nr 4. Wpłaty należności ogółem za okres 2018-2020 (zł).

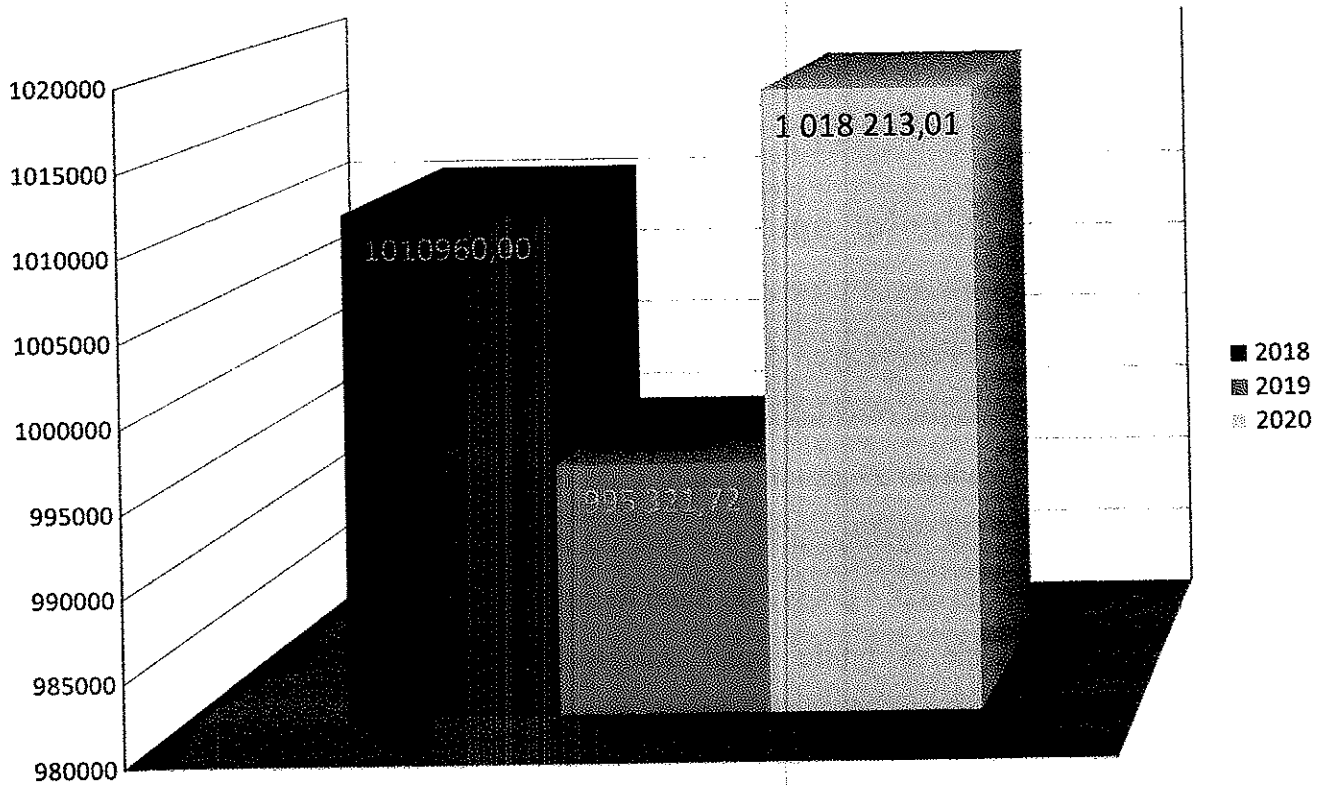

Źródło: opracowanie własne

Wykres nr 5. Wpłaty należności bieżące za okres 2018-2020 (zł).

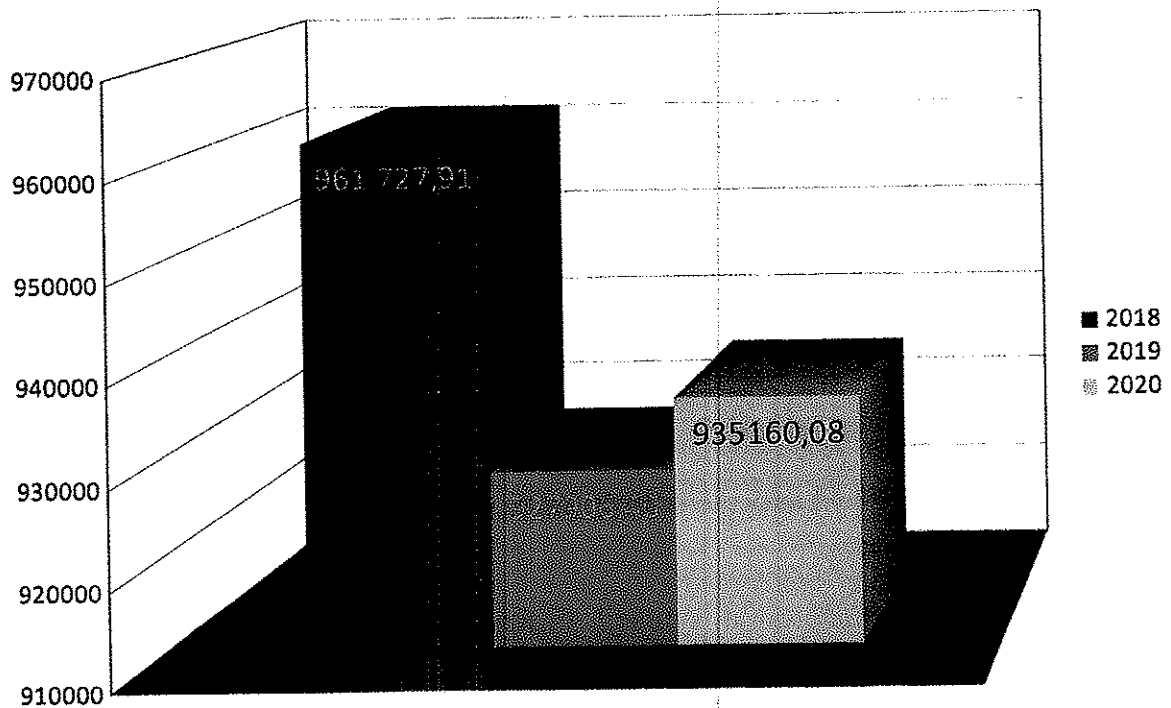

Źródło: opracowanie własne.

Wykres nr 6. Wpłaty należności zaległe za okres 2018-2020 (zł).

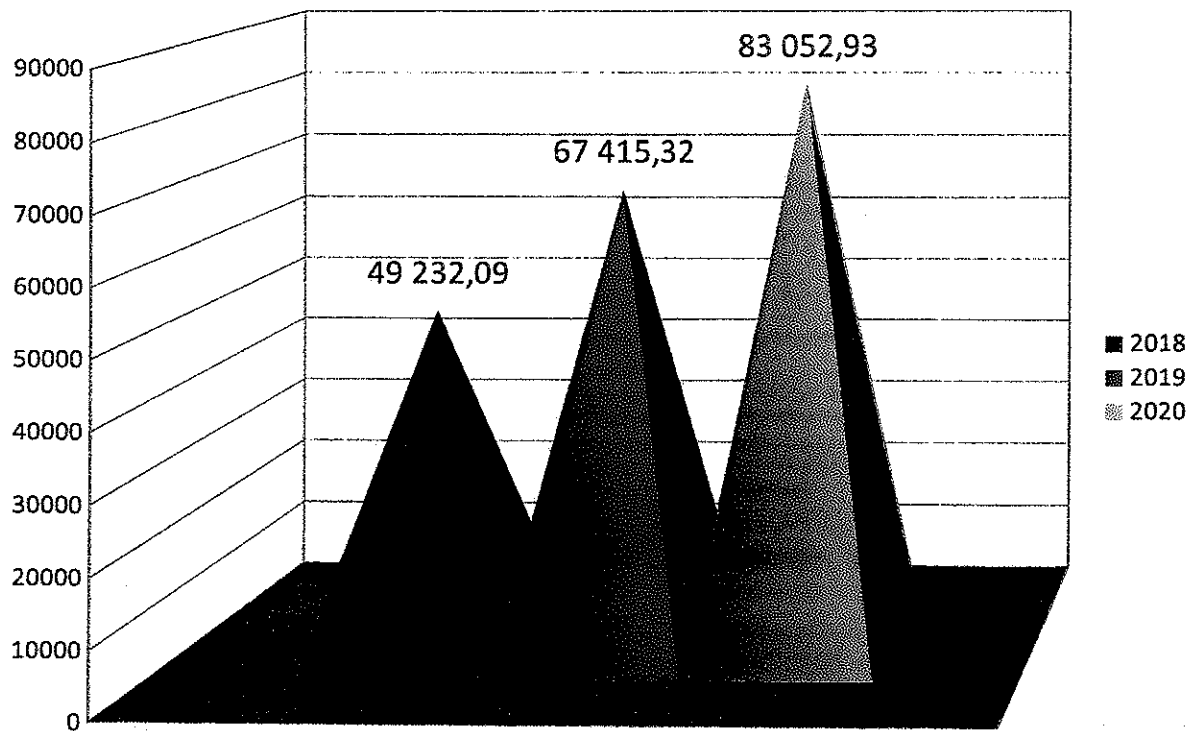

Źródło: opracowanie własne.

Tabela 7. Wpłaty czynszu i opłat za media w latach 2018-2020 przedstawione tabelarycznie:

Wpłaty czynszu i opłat za media w latach 2018-2020						
	2018		2019		2020	
	Zł	%	Zł	%	Zł	%
Wpłaty ogółem	1.010.960,00	100	995.321,72	100	1.018.213,01	100
Wpłaty zaległe	49.232,09	4,87	67.415,32	6,77	83.052,93	8,16
Wpłaty -bieżące	961.727,91	95,13	927.906,40	93,23	935.160,08	91,84

Źródło: opracowanie własne

Saldo zadłużenia za lata 2018-2020 przedstawia poniższy wykres:

Wykres nr 7. Zadłużenie za okres 2018 – 2020 (zł).

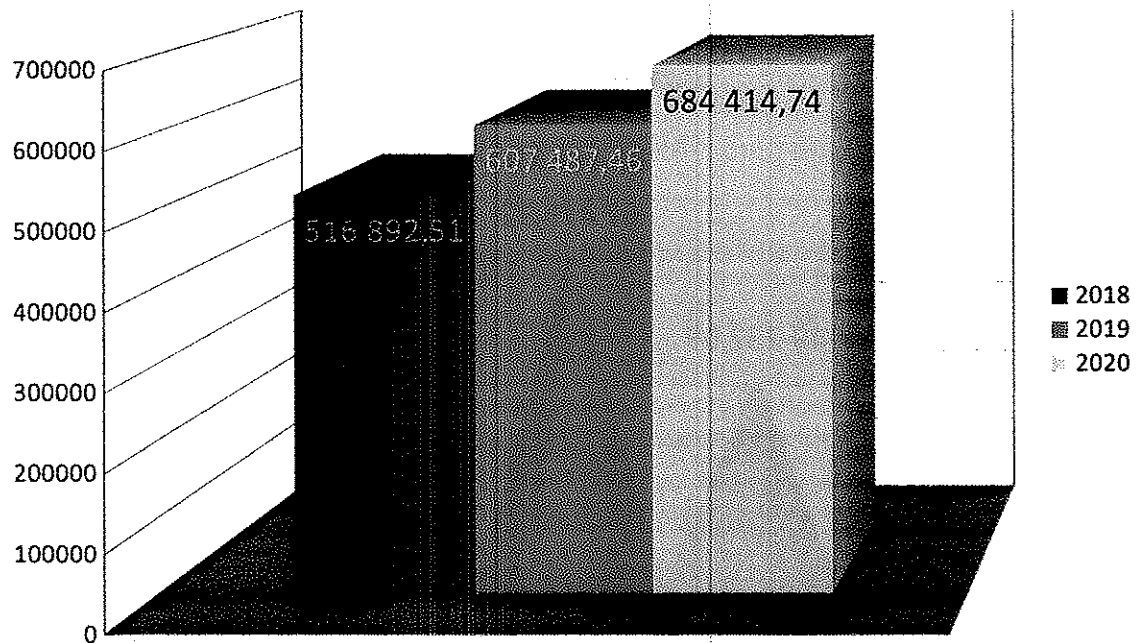

Źródło: opracowanie własne.

Poniższy wykres przedstawia podział zaległości wg ich wysokości.

Wykres nr 8. Zaległości wg ich wysokości.

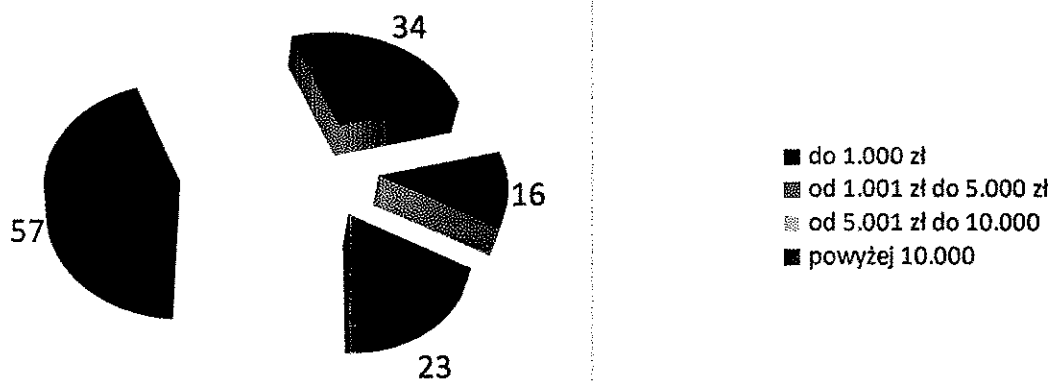

Źródło: opracowanie własne.

4. Stawki czynszu za 1 m² powierzchni użytkowej lokali mieszkalnych wchodzących w skład mieszkaniowego zasobu Gminy oraz lokali podnajmowanych przez Gminę Szubin.

Koszty bieżącego utrzymania zasobów pokrywane są głównie z kwot wpływających od najemców tytułem czynszu najmu, którego wysokość ustalana jest zgodnie z zasadami polityki czynszowej określonymi uchwałą Rady Miejskiej w Szubinie w sprawie wieloletniego programu gospodarowania mieszkaniowym zasobem Gminy Szubin na lata 2016 – 2020.

Obecnie obowiązują stawki określone zarządzeniem z dnia 22 maja 2020 roku w następujących wysokościach:

1) 5,45 zł za 1m² dla lokali wyposażonych w:

- a) centralne ogrzewanie z zewnętrznego źródła ciepła,
- b) instalację doprowadzającą wodę,
- c) instalację odprowadzającą ścieki,
- d) wc,
- e) łazienkę.

2) 5,18 zł za 1m² dla lokali nie posiadających jednego spośród czynników obniżających ich wartość użytkową, wymienionych w p-cie 1,

3) 4,91 zł za 1m² dla lokali nie posiadających dwóch spośród czynników obniżających ich wartość użytkową, wymienioną w p-cie 1,

4) 4,63 zł za 1m² dla lokali nie posiadających trzech spośród czynników obniżających ich wartość użytkową, wymienionych w p-cie 1,

5) 4,36 zł za 1m² dla lokali nie posiadających czterech spośród czynników obniżających ich wartość użytkową wymienionych w p-cie 1,

6) 4,09 zł za 1m² dla lokali nie posiadających pięciu spośród czynników obniżających ich wartość użytkową, wymienioną w p-cie 1,

7) 7,10 zł za 1m² dla lokali podnajmowanych przez Gminę.

Wieloletniego programu gospodarowania mieszkaniowym zasobem Gminy Szubin na lata 2021 – 2025 został uchwalony 25 maja 2021r. Zgodnie z jego zapisami wzrost stawek czynszu nadal będzie uzależniony od inflacji.

5. Realizacja wydatków w zakresie gospodarki mieszkaniowej.

W ramach działalności prowadzonej przez Referat Zarządzania Budynkami w 2020 r. wydatkowano kwotę **1.233.671,83 zł**. Dla porównania w 2019 r. była to kwota **1.093.655,04**

Podział wydatków na poszczególne zadania przedstawiono w zamieszczonym poniżej wykresie.

Wykres nr 9. Podział wydatków wg przeznaczenia

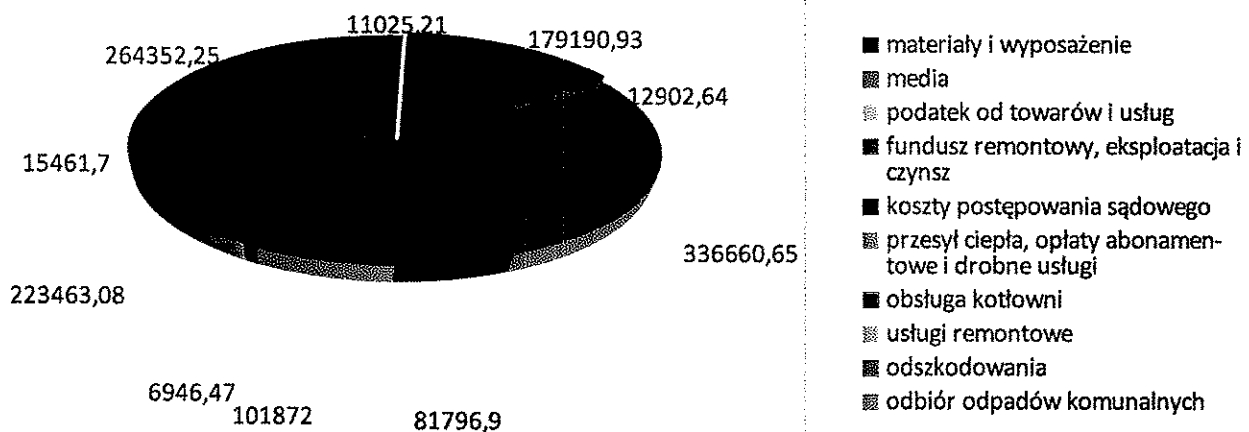

Źródło: opracowanie własne.

Na usługi remontowe wykorzystano w roku 2020 – **223.463,08 zł**, gdyż w trakcie roku udało się pozyskać na ten cel dodatkowe środki. W ramach tej kwoty wykonano:

- zabezpieczenie schodów (wykonanie podestu, bariery oraz ułożenie wykładziny) na piętrze budynku wielorodzinnego przy ul. 3 Maja 30 w Szubinie - 1.620,00 zł;
- demontaż stalowych drzwi oraz zamurowanie dwóch otworów drzwiowych w budynku magazynowym przy ul. Browarnej 4 w Szubinie – 1.100,00 zł;
- wymianę drzwi zewnętrznych oraz naprawa posadzki betonowej w korytarzu budynku wielorodzinnego przy ul. Os. Cieleckiego 6 (dotyczy mieszkania nr 1) – 1.540,00 zł;
- dostosowanie pięciu pomieszczeń gospodarczych do wymogów prawa budowlanego na terenie nieruchomości przy ul. Św. Marcina 4 w Szubinie – 1.815,48 zł;
- opierzenie oraz zabezpieczenie ściany zewnętrznej (w tym wstawienie drewnianych podpór) budynku gospodarczego, zlokalizowanego przy ul. Winnicy 42 w Szubinie – 4.800,00 zł;
- naprawę tynku oraz wykonanie opierzeń na głowicach kominowych – dot. części budynku przy ul. Kcyńskiej 34 w Szubinie zajmowanej przez MGOPS – 4.900,00 zł;
- wzmocnienie zadaszeń kominów wentylacyjnych na budynku wielorodzinnym przy ul. Wł. Broniewskiego 4 w Szubinie – 1.836,00 zł;
- zabezpieczenie ceglanych łuków stropowych nad piwnicą budynku wielorodzinnego, zlokalizowanego w Żurczynie 2 – 4.760,00 zł;
- montaż nawiewników higrosterowanych (5 szt.) w lokalach mieszkalnych przy ul. Św. Marcina 4, 3 Maja 39 i Winnicy 42 oraz wymianę szyby okiennej w budynku przy ul. Kcyńskiej 34 w Szubinie– 2.050,50 zł;
- naprawę instalacji zbiorczej TV w budynku wielorodzinnym przy ul. Broniewskiego 4 w Szubinie – 2.183,67 zł;
- montaż wkładów kominowych z blachy żaroodpornej w przewodach dymowych budynków mieszkalnych przy ul. Młyńskiej 20 i Browarnej 8 w Szubinie oraz w Wąsoszu przy ul. Słonecznej 20 – 17.199,99 zł;
- częściową wymianę instalacji wod.-kan. oraz wymianę okładzin podłogowych (położenie paneli oraz montaż listew) w lokalu mieszkalnym nr 2 w Chomętowie 14 – 3.800,00 zł;

- wymianę pieca kaflowego w lokalu mieszkalnym nr 1 przy ul. Mostowej 1 w Szubinie – 1.633,45 zł;
- naprawę nieszczelnych pokryć dachowych (w tym wymiana opierzeń i położenie nowej papy termozgrzewalnej) na budynkach mieszkalnych przy ul. Wł. Broniewskiego 3 i 5, Browarnej 8, Winnicy 42 oraz Os. Cieleckiego 3 i 6 – 8.130,00 zł;
- naprawę spękanego stropu, ścian oraz nadproża w budynku gospodarczym przy ul. Nakielskiej 17 w Szubinie – 2.500,01 zł;
- demontaż 22 szt. drewnianych okien oraz dostarczenie i zamontowanie 22 szt. nowych, kompletnych okien PCV wraz z robotami wykończeniowymi w budynku wielorodzinnym w Szubinie przy ul. Wł. Broniewskiego 5 – 27.975,49 zł;
- dwie nowe instalacje centralnego ogrzewania w lokalach mieszkalnych zlokalizowanych w Szubinie przy ul. Św. Marcina 4 i Kcyńskiej N.O. 4, z piecami na pellet oraz wymianę pieca na ekogroszek w lokalu przy ul. Broniewskiego 1 – 51.438,11 zł;
- przemurowanie głowicy kominowej na budynku mieszkalnym w Królikowie przy ul. Szkolnej 9a (dot. lokalu gminnego nr 2) – 6.265,00 zł;
- prace związane z usuwaniem awarii na instalacjach wod.-kan oraz grzewczej (wymiana przeciekających zaworów i śrubunków, skorodowanych odcinków instalacji, przeciekających wodomierzy oraz udrażnianie rur kanalizacyjnych) w budynkach wielorodzinnych i użytkowych w Szubinie przy ul. Kcyńskiej 34 (kotłownia gazowa), Kcyńskiej N.O. 4, Kościuszki 18, Browarnej 8, Bema 6 (dot. lokalu mieszkalnego) 3 Maja 30, 33A i 39, Broniewskiego 1, 3, 4 i 5, Ogrodowej 12 i Winnicy 42 – 64.109,44 zł;
- naprawę i przebudowę instalacji elektrycznych w lokalach mieszkalnych oraz korytarzach i klatkach schodowych w budynkach wielorodzinnych, zlokalizowanych w Szubinie przy ul. Wł. Broniewskiego 1, 2, 3, 4, 5, Browarnej 8, Św. Marcina 4, T. Kościuszki 18 (kotłownia), Winnicy 15 oraz w Niedźwiadach 9 – 13.805,94 zł.

Remonty i naprawy oraz usuwanie awarii to strona techniczna zarządzaniem budynkami. Pozostaje jeszcze strona administracyjna. Jest to szeroko pojęta polityka mieszkaniowa oraz typowe czynności biurowe takie jak naliczanie opłat za lokale,

księgowanie wpłat, rozliczanie kosztów zużycia wody, energii cieplnej, zrzutu i odprowadzania ścieków, kontrola zaległości i ich windykacja zaległości czyli wezwania do zapłaty, pozwy do sadu o nakazy zapłaty i wnioski egzekucyjne do komornika. Bardzo ważna jest też współpraca z zarządami bądź zarządcami wspólnot mieszkaniowych, w których Gmina Szubin ma swój udział oraz rozliczanie kosztów związanych z tymi udziałami. W referacie ewidencjonuje się, kontroluje i dba o terminowe realizowanie opłat za media, gdzie gmina jest pośrednikiem pomiędzy dostawcami mediów a najemcami lokali oraz realizuje się wiele innych zadań, których wykonywanie na bieżąco jest niezbędne, aby gospodarka mieszkaniowa prowadzona była prawidłowo.

Poza remontami, wydatki na realizację zadań w ramach zarządzania budynkami wyniosły **1.010.208,75 zł** z czego:

- **81.796,90 zł** wydano na zakup materiałów i wyposażenia w tym 10.720,00 zł na zakup sześciu blaszanych pomieszczeń gospodarczych przynależnych do lokali gminnych na terenie nieruchomości przy ul. Św. Marcina 4 oraz Kcyńskiej N.O. 4 w Szubinie; 40.594,80 zł na zakup opału do kotłowni lokalnej przy ulicy Kościuszki 18 w Szubinie i budynku użytkowego zlokalizowanego w Niedźwiadach 9 oraz 30.482,10 zł na zakup materiałów i narzędzi niezbędnych do remontów i drobnych napraw, wykonywanych przez pracownika gospodarczego jak i najemców lokali w budynkach i lokalach gminnych (m.in. do remontu lokali mieszkalnych w Szubinie przy ul. Wł. Broniewskiego 2/1, Bema 6 (dot. lokalu mieszkalnego), Browarnej 8/4, Winnicy 42/2 oraz Kcyńskiej N.O. 4/5);
- **15.461,70 zł** wyniósł koszt obsługi kotłowni w budynku mieszkalnym przy ul. Kościuszki 18 w Szubinie przez palacza świadczącego usługę na podstawie umowy zlecenia;
- **336.660,65 zł** to opłaty za dostawę mediów do lokali komunalnych;
- **179.190,93 zł** przekazano na poczet funduszu remontowego i kosztów eksploatacyjnych do wspólnot mieszkaniowych, których Gmina Szubin jest członkiem oraz tytułem czynszu za mieszkania wynajmowane przez Gminę od Pana Józefa Kłosowskiego (przy ul. Wiewiórowskiego 5 w Szubinie);
- **101.872,00 zł** – wyniosły opłaty związane z odbiorem odpadów komunalnych z terenu posesji stanowiących własność Gminy Szubin;
- **12.902,64 zł** stanowił podatek od towarów i usług (VAT), zaś **11.025,21 zł** koszty postępowań sądowych i egzekucyjnych;
- **6.946,47 zł** przekazano na rzecz Spółdzielni Mieszkaniowej w Szubinie jako

odszkodowania za niedostarczenie lokalu socjalnego osobom, wobec których sąd, w wyroku nakazującym eksmisję, orzekł o uprawnieniu do otrzymania takiego lokalu. Obowiązek zawarcia umowy najmu socjalnego lokalu w takich przypadkach spoczywa na gminie, na podstawie ustawy z dnia 21 czerwca 2001r. o ochronie praw lokatorów, mieszkaniowym zasobie gminy i o zmianie Kodeksu cywilnego. Na chwilę obecną jedna osoba z zasobów spółdzielni mieszkaniowej oczekuje na taki najem.

- **264.352,25 zł** kosztowały takie usługi jak: ogrodzenie zbiornika na gaz oraz część nieruchomości w Niedźwiadach, usługi kominiarskie, deratyzację, nadzór nad kotłowniami c.o. oraz węzłami cieplnymi, wywóz nieczystości płynnych ze zbiorników bezodpływowych, odbiór ścieków z lokali gminnych, dozór techniczny kotłowni gazowej, kontrola okresowa budynków mieszkalnych i gospodarczych, serwis rozliczeniowy obejmujący podział i rozliczanie kosztów zużytego ciepła na cele centralnego ogrzewania w budynku przy ul. Ogrodowej 12 w Szubinie, wykonanie przeglądu instalacji gazowej w lokalu przy pl. Wolności 3B w Szubinie oraz opracowanie dwóch projektów rozbiórek budynków: Szubin, ul. Jana Pawła II 46 (bud. mieszkalny) oraz Winnica 42 (bud. gospodarczy).

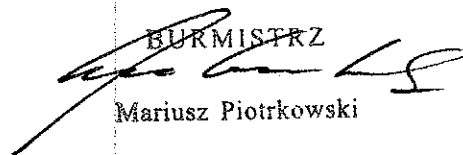
BURMISTRZ

Mariusz Piotrkowski

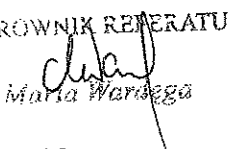
KIEROWNIK REPERATU

Maria Warzecha